

Stadtteilentwicklungskonzept  
**WIBLINGEN**



Stadt Ulm

**ulm**

# # Beginn Livestream 18:30 Uhr Öffentliches Stadtteilgespräch am 22. Juli 2021!



Quelle Luftbild: google maps



Stadtteilentwicklungskonzept  
**WIBLINGEN**



Stadt Ulm

**ulm**

# Herzlich willkommen zum Öffentlichen Stadtteilgespräch am 22. Juli 2021!



Quelle Luftbild: google maps

## Was erwartet Sie heute Abend?

### Projektbericht

- Beteiligungsbausteine – Schritt für Schritt zum Ziel
- Leitsätze / Zukunftsaufgaben und Überblick Handlungsschwerpunkte / Ziele
- Perspektivplan, Impulsprojekte und Projektpool

→ **Fragerunde / Feedback**

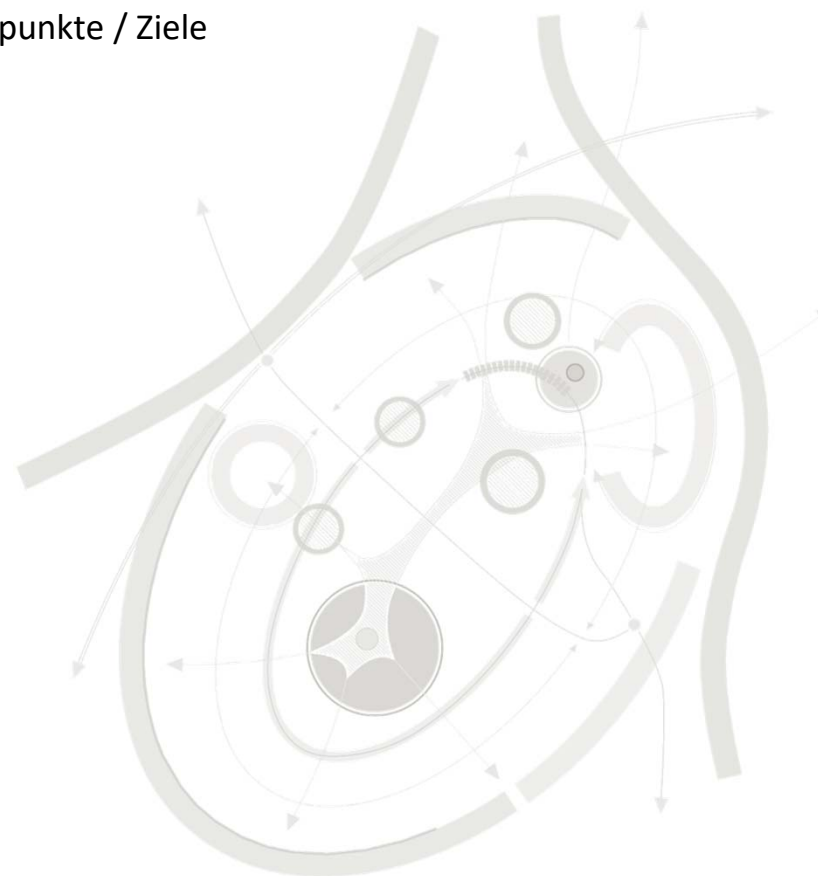



## Was erwartet Sie heute Abend?

### Projektbericht

- Beteiligungsbausteine – Schritt für Schritt zum Ziel
- Leitsätze / Zukunftsaufgaben und Überblick Handlungsschwerpunkte / Ziele
- Perspektivplan, Impulsprojekte und Projektpool

→ **Fragerunde / Feedback**

---

### Quick-Wins

- Überblick Sachstand zu einzelnen Quick-Wins
- Ausblick Umsetzung: mögliche Quick-Wins in 2021 und 2022
- Aus Sicht der Jugendlichen

→ **Fragerunde / Feedback**

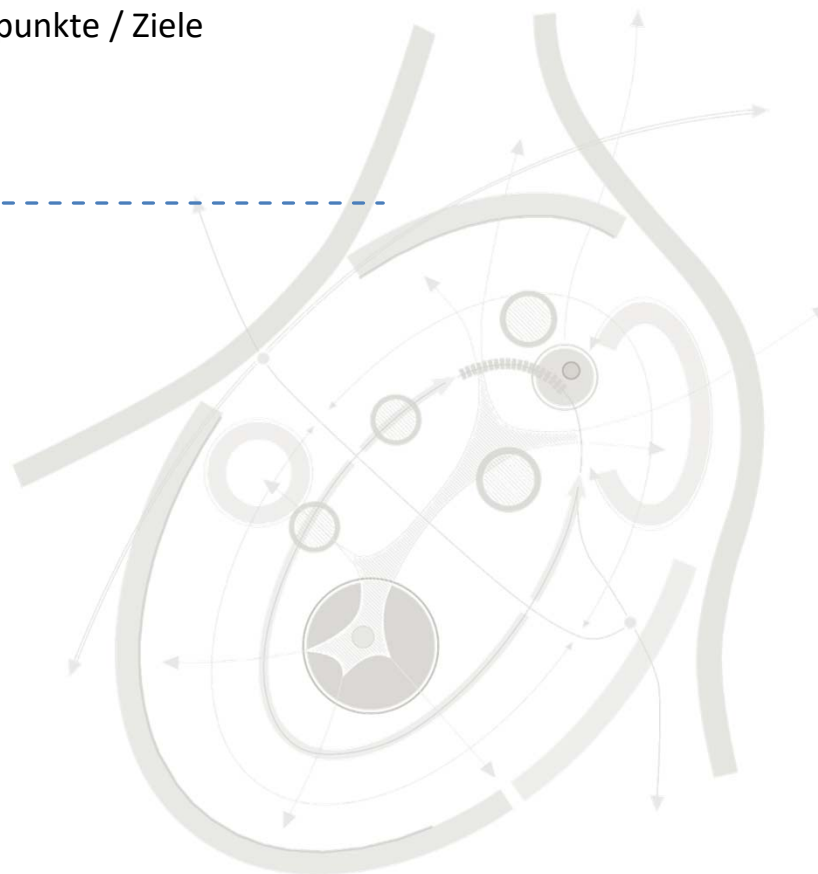



## Was erwartet Sie heute Abend?

### Projektbericht

- Beteiligungsbausteine – Schritt für Schritt zum Ziel
- Leitsätze / Zukunftsaufgaben und Überblick Handlungsschwerpunkte / Ziele
- Perspektivplan, Impulsprojekte und Projektpool

→ **Fragerunde / Feedback**

---

### Quick-Wins

- Überblick Sachstand zu einzelnen Quick-Wins
- Ausblick Umsetzung: mögliche Quick-Wins in 2021 und 2022
- Aus Sicht der Jugendlichen

→ **Fragerunde / Feedback**

---

### Ausblick Konkretisierungsphase

- Überblick weiteres Vorgehen
- Fortsetzung Dialog zu Fokusbereichen

→ **Fragerunde / Feedback**

---

**Schlusswort** *gegen ca. 20:45 Uhr*

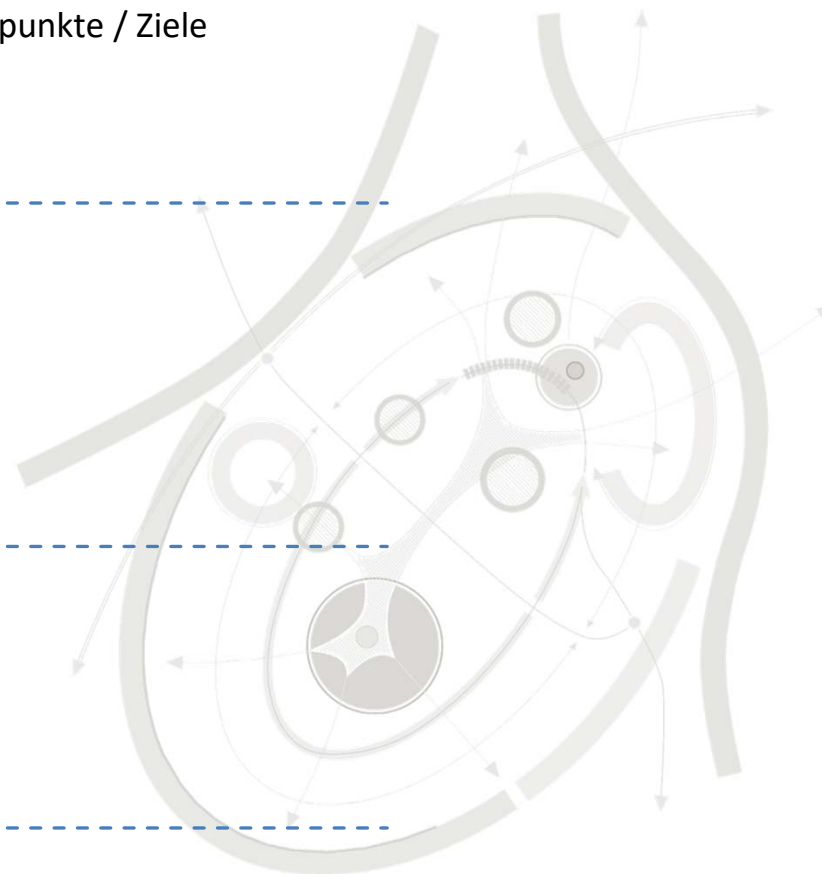

# Aufgabe und Zielsetzung STEK

## Das Stadtteilentwicklungskonzept Wiblingen

- ... angelegt als **dialogischer Planungsprozess**
- ... führt unterschiedliche Aspekte zu **integriertem Konzept** zusammen
- ... ein **informelles Leitbild** und kein verbindlicher Plan
- ... als inhaltliche **Richtungsdefinition** zur Positionierung des Stadtteils
- ... als informeller **Handlungsleitfaden**
- ... als **Instrument zur Fokussierung**
- ... als **Ideensammlung**





# Dialogischer Planungsprozess als „Trialog“ verstanden

„Unser“ Ziel, nicht „Deren“ Ziel

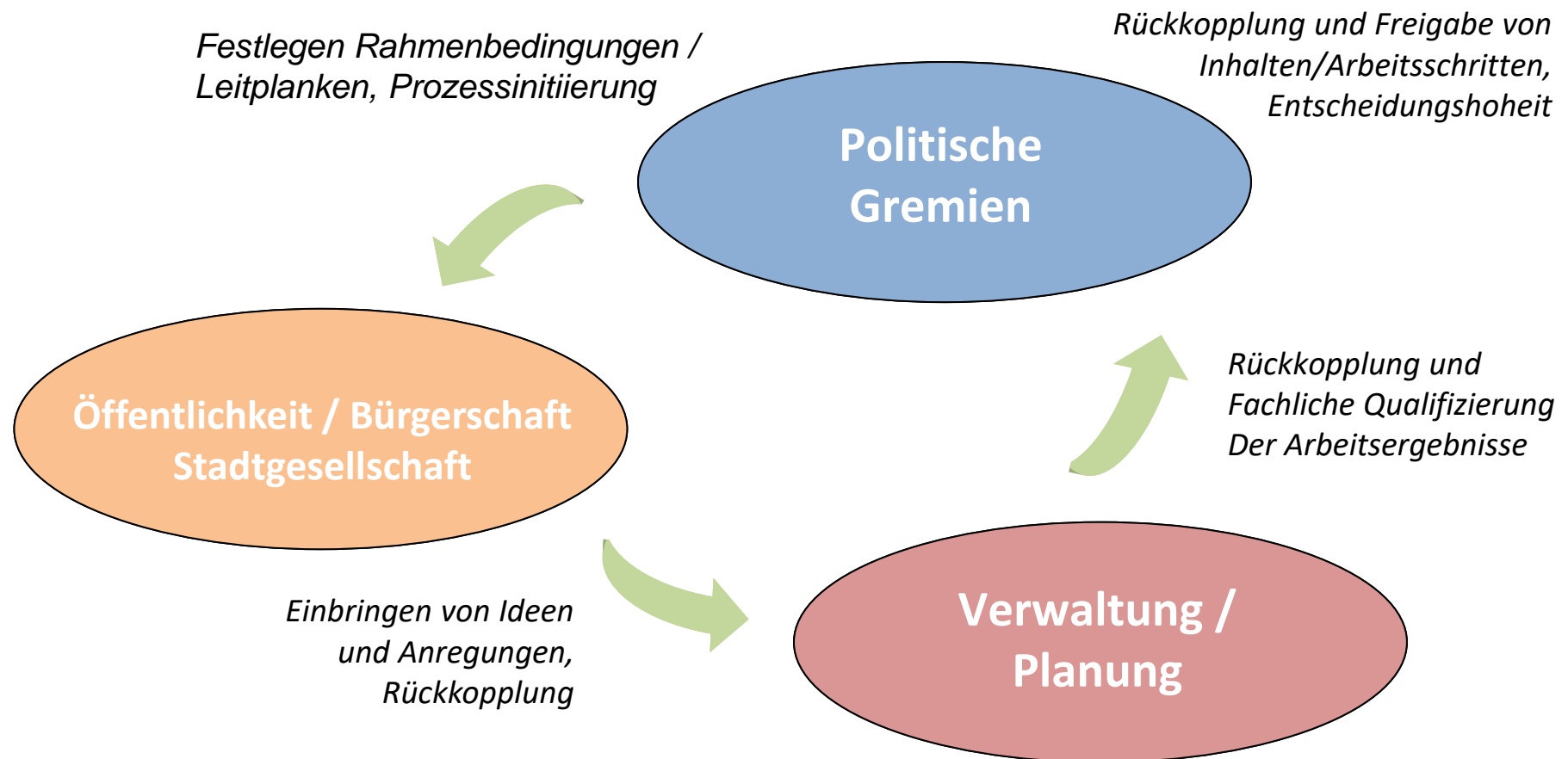

# Überblick Beteiligungsbausteine – Gemeinsam zum Ziel

## Vorbereitungsphase

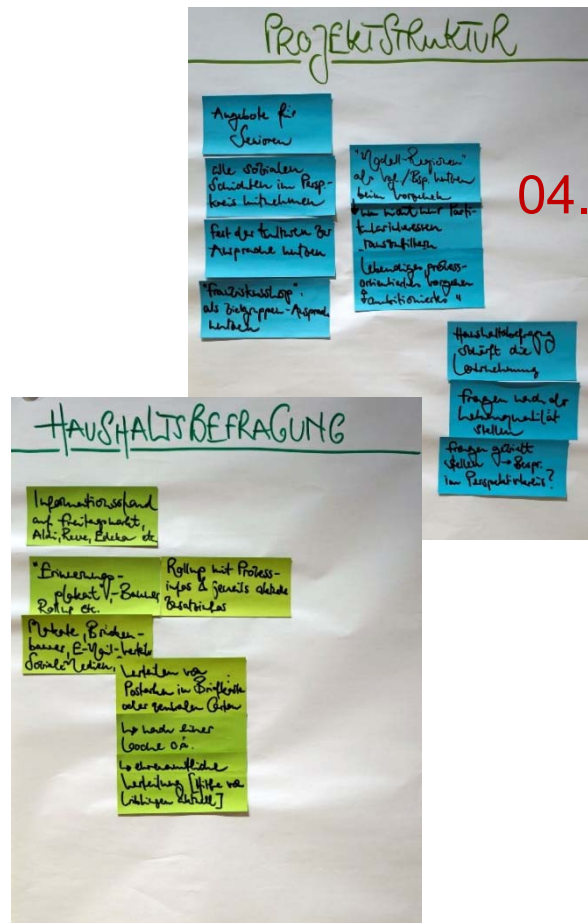

04.06.2019



**Auftaktgespräch - Konkretisierung Beteiligungskonzept**  
mit Verwaltung; Struktur, Ablauf, Akteure / Zielgruppen, Haushaltsbefragung, Themenfelder, Handlungsfelder

**Sitzung Fachbereichsausschuss StBU**  
Prozessinitiation - Freigabe Vorgehen Beteiligungskonzept und Haushaltsbefragung

**Kontaktgespräch - Vorabstimmung Beteiligungskonzept**  
mit lokalen Akteuren / Multiplikatoren; Struktur, Ablauf, Akteure / Zielgruppen, Haushaltsbefragung, Themenfelder, Handlungsfelder

**Aktivierende Haushaltsbefragung (anonym, analog / digital)**  
Einholen eines möglichst breiten Meinungsbild, Grundlage Dialog, Information und Ansprache zur aktiven Mitgestaltung

19.07. - 05.08.2019





## Abschlussfrage 28: Wie gut lässt es sich in Wiblingen leben? (n=1.147, Angaben in %)

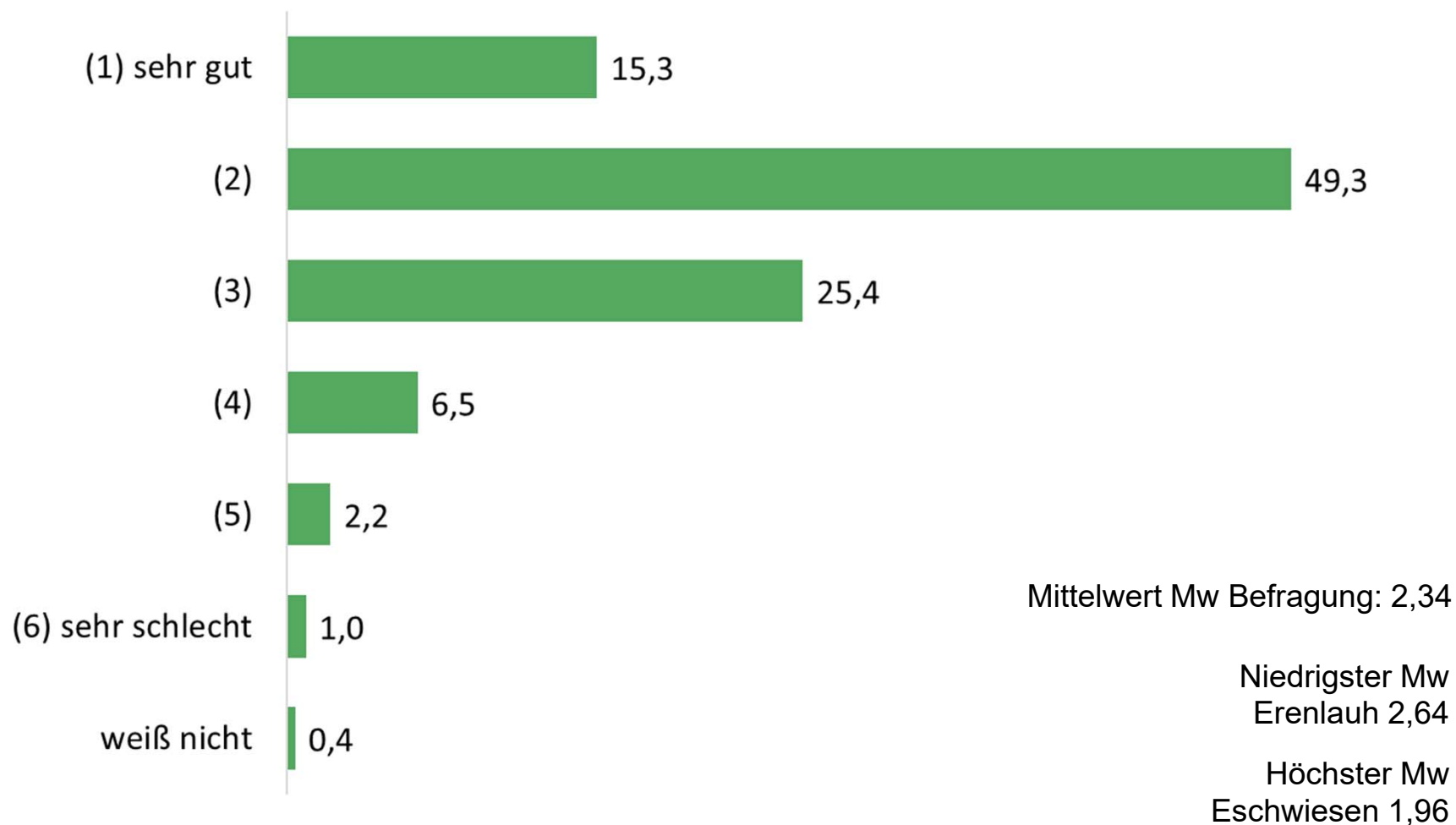

# Überblick Beteiligungsbausteine – Gemeinsam zum Ziel



## Konzeptphase



09.10.2019





# Überblick Beteiligungsbausteine – Gemeinsam zum Ziel

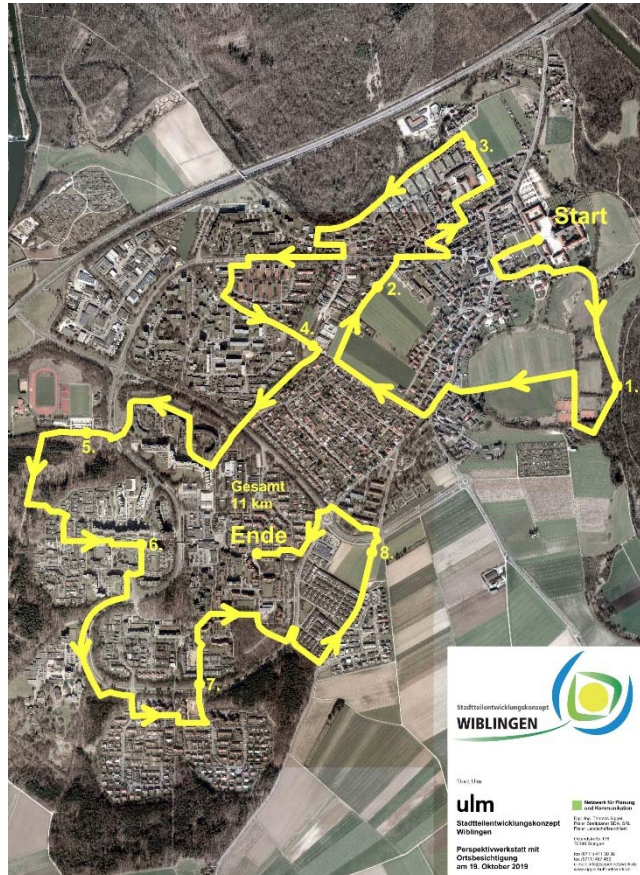

## Konzeptphase



19.10.2019



# Überblick Beteiligungsbausteine – Gemeinsam zum Ziel

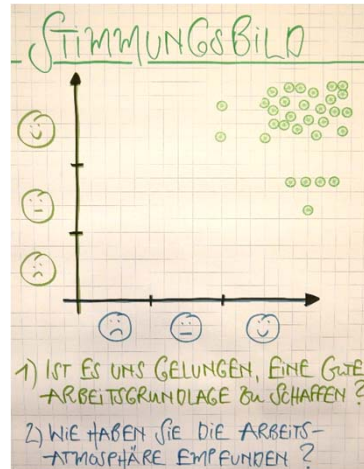

## Konzeptphase

- Auftaktgespräch - Konkretisierung Beteiligungskonzept**  
mit Verwaltung; Struktur, Ablauf, Akteure / Zielgruppen, Haushaltsbefragung, Themenfelder, Handlungsfelder
  - Sitzung Fachbereichsausschuss StBU**  
Prozessinitiation - Freigabe Vorgehen Beteiligungskonzept und Haushaltsbefragung
  - Kontaktgespräch - Vorabstimmung Beteiligungskonzept**  
mit lokalen Akteuren / Multiplikatoren; Struktur, Ablauf, Akteure / Zielgruppen, Haushaltsbefragung, Themenfelder, Handlungsfelder
  - Aktivierende Haushaltsbefragung** (anonym, analog / digital)  
Einholen eines möglichst breiten Meinungsbild, Grundlage Dialog, Information und Ansprache zur aktiven Mitgestaltung
  - Kick-Off - Stadtöffentliches Bürgerforum**  
Präsentation Ergebnisse Haushaltsbefragung, Information Beteiligungsprozess und aktive Ansprache, Einstieg in den Dialog
  - "Tour de Wiblingen"**  
vor Ort unterwegs mit dem Fahrrad, um Alltägliches aus einem anderen Blickwinkel zu betrachten
  - Perspektivwerkstatt**  
Reflexion Ergebnisse Befragung und Radtour - Zielsetzungen / Handlungsschwerpunkte, Ideensammlung Projekt- / Maßnahmenpool
- Angebote in Wiblingen | Gemeinsam in Wiblingen | Wohnen in Wiblingen | Unterwegs in Wiblingen | Erholen in Wiblingen



19.10.2019





# Überblick Beteiligungsbausteine – Gemeinsam zum Ziel



**Teilnehmerkreis Perspektivkreis**

17 Personen Interessensvertreter\*innen aus dem Stadtteil

17 Personen mindestens 2 Vertreter\*innen aus den sechs Teilquartieren, möglichst w/m, übrige entsprechend Einwohnerschlüssel Teilquartiere



## Konzeptphase

- Auftaktgespräch - Konkretisierung Beteiligungskonzept**  
mit Verwaltung; Struktur, Ablauf, Akteure / Zielgruppen, Haushaltsbefragung, Themenfelder, Handlungsfelder
- Sitzung Fachbereichsausschuss StBU**  
Prozessinitiation - Freigabe Vorgehen Beteiligungskonzept und Haushaltsbefragung
- Kontaktgespräch - Vorabstimmung Beteiligungskonzept**  
mit lokalen Akteuren / Multiplikatoren; Struktur, Ablauf, Akteure / Zielgruppen, Haushaltsbefragung, Themenfelder, Handlungsfelder
- Aktivierende Haushaltsbefragung** *(anonym, analog / digital)*  
Einholen eines möglichst breiten Meinungsbild, Grundlage Dialog, Information und Ansprache zur aktiven Mitgestaltung
- Kick-Off - Stadtöffentliches Bürgerforum**  
Präsentation Ergebnisse Haushaltsbefragung, Information Beteiligungsprozess und aktive Ansprache, Einstieg in den Dialog
- "Tour de Wiblingen"**  
vor Ort unterwegs mit dem Fahrrad, um Alltägliches aus einem anderen Blickwinkel zu betrachten
- Perspektivwerkstatt**  
Reflexion Ergebnisse Befragung und Radtour - Zielsetzungen / Handlungsschwerpunkte, Ideensammlung Projekt- / Maßnahmenpool  
Angebote in Wiblingen   Gemeinsam in Wiblingen   Wohnen in Wiblingen   Unterwegs in Wiblingen   Erholen in Wiblingen
- 1. Sitzung Perspektivkreis**  
Konstituierung - Rückkopplung Auftakt und Perspektivwerkstatt mit Radtour zu Handlungsschwerpunkte und Ideensammlung Projekte

14.11.2019 ↓

# Überblick Beteiligungsbausteine – Gemeinsam zum Ziel



- Weihnachtsdorf, 13.12.19
- Quartierstreff Erenlah, 05.02.20
- Wochenmarkt, 07.02.2020
- Samstags zwischen Rewe und Edeka, 15.02.20
- Quartierstreff Reutlinger Straße, 05.03.20
- Quartierstreff Biberacher Straße, 05.03.20

## Konzeptphase



Dezember 2019 – März 2020

# Überblick Beteiligungsbausteine – Gemeinsam zum Ziel

## Baustein Jugend

- Aufbauen auf Online-Befragung 'junginulm'
- Filmprojekt mit Jugendlichen
- Jugendwerkstatt



## Konzeptphase

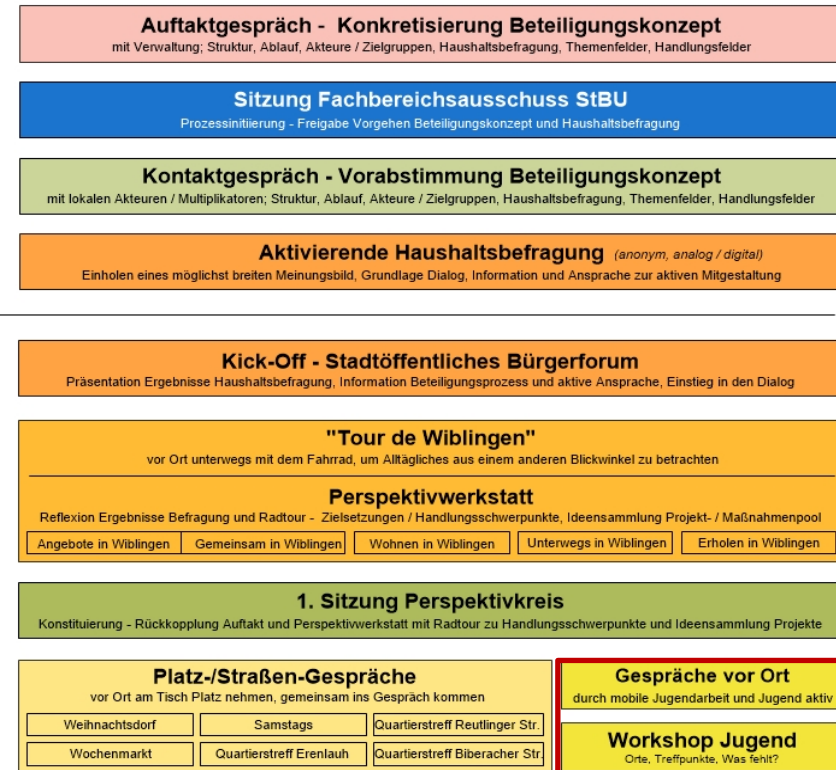

Februar 2020 → 04.03.2020 ↓



# Überblick Beteiligungsbausteine – Gemeinsam zum Ziel

## Baustein Jugend

- Jugendwerkstatt



## Konzeptphase

<p><b>Auftaktgespräch - Konkretisierung Beteiligungskonzept</b> mit Verwaltung; Struktur, Ablauf, Akteure / Zielgruppen, Haushaltsbefragung, Themenfelder, Handlungsfelder</p>							
<p><b>Sitzung Fachbereichsausschuss StBU</b> Prozessinitiation - Freigabe Vorgehen Beteiligungskonzept und Haushaltsbefragung</p>							
<p><b>Kontaktgespräch - Vorabstimmung Beteiligungskonzept</b> mit lokalen Akteuren / Multiplikatoren; Struktur, Ablauf, Akteure / Zielgruppen, Haushaltsbefragung, Themenfelder, Handlungsfelder</p>							
<p><b>Aktivierende Haushaltsbefragung</b> (anonym, analog / digital) Einholen eines möglichst breiten Meinungsbild, Grundlage Dialog, Information und Ansprache zur aktiven Mitgestaltung</p>							
<p><b>Kick-Off - Stadtöffentliches Bürgerforum</b> Präsentation Ergebnisse Haushaltsbefragung, Information Beteiligungsprozess und aktive Ansprache, Einstieg in den Dialog</p>							
<p><b>"Tour de Wiblingen"</b> vor Ort unterwegs mit dem Fahrrad, um Alltägliches aus einem anderen Blickwinkel zu betrachten</p>							
<p><b>Perspektivwerkstatt</b> Reflexion Ergebnisse Befragung und Radtour - Zielsetzungen / Handlungsschwerpunkte, Ideensammlung Projekt- / Maßnahmenpool</p> <table border="1" style="width: 100%;"> <tr> <td>Angebote in Wiblingen</td> <td>Gemeinsam in Wiblingen</td> <td>Wohnen in Wiblingen</td> <td>Unterwegs in Wiblingen</td> <td>Erholen in Wiblingen</td> </tr> </table>	Angebote in Wiblingen	Gemeinsam in Wiblingen	Wohnen in Wiblingen	Unterwegs in Wiblingen	Erholen in Wiblingen		
Angebote in Wiblingen	Gemeinsam in Wiblingen	Wohnen in Wiblingen	Unterwegs in Wiblingen	Erholen in Wiblingen			
<p><b>1. Sitzung Perspektivkreis</b> Konstituierung - Rückkopplung Auftakt und Perspektivwerkstatt mit Radtour zu Handlungsschwerpunkte und Ideensammlung Projekte</p>							
<p><b>Platz-/Straßen-Gespräche</b> vor Ort am Tisch Platz nehmen, gemeinsam ins Gespräch kommen</p> <table border="1" style="width: 100%;"> <tr> <td>Weihnachtsdorf</td> <td>Samstags</td> <td>Quartiertreff Reutlinger Str.</td> </tr> <tr> <td>Wochenmarkt</td> <td>Quartiertreff Erenlahn</td> <td>Quartiertreff Biberacher Str.</td> </tr> </table>	Weihnachtsdorf	Samstags	Quartiertreff Reutlinger Str.	Wochenmarkt	Quartiertreff Erenlahn	Quartiertreff Biberacher Str.	<p><b>Gespräche vor Ort</b> durch mobile Jugendarbeit und Jugend aktiv</p> <p><b>Workshop Jugend</b> Orte, Treffpunkte, Was fehlt?</p>
Weihnachtsdorf	Samstags	Quartiertreff Reutlinger Str.					
Wochenmarkt	Quartiertreff Erenlahn	Quartiertreff Biberacher Str.					

Februar 2020 → 04.03.2020 ↓

# Überblick Beteiligungsbausteine – Gemeinsam zum Ziel

19.06.2020 Verwaltung



15.07.2020 Perspektivkreis



## Konzeptphase



29.07.2020 politische Vertreter\*innen





# Überblick Beteiligungsbausteine – Gemeinsam zum Ziel



Schulen / Kitas

24.09.2020



Jugendvertreter\*innen



## Konzeptphase



03.12.2020



TV Wiblingen

Habilia





# Überblick Beteiligungsbausteine – Gemeinsam zum Ziel

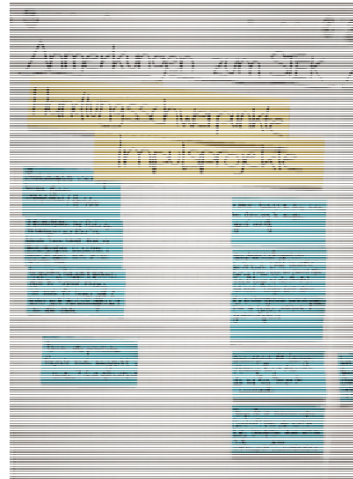

## Konzeptphase



27.01.2021

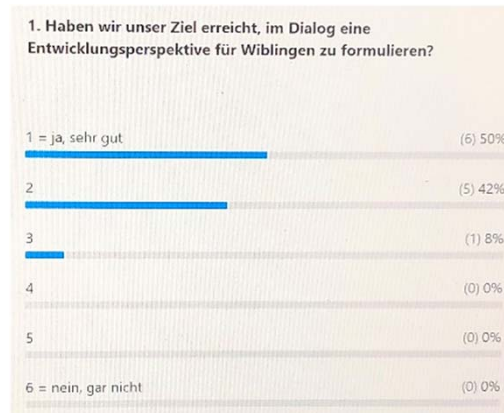

23.03.2021  
(und 24.03.2021)

# Überblick Beteiligungsbausteine – Gemeinsam zum Ziel



## Inhaltlicher Aufbau - Betrachtungsebenen STEK

### Übergeordneten Leitsätze

- Bilden das Dach der Zielformulierungen
- Dienen der inhaltlichen Richtungsdefinition
- Benennen die Zukunftsaufgaben zur künftigen Positionierung des Stadtteils aus einer gesamtstädtischen Perspektive

Besondere Rolle fällt dabei der Entwicklung einer gemeinsam getragenen Stadtteilidentität wie der Ausbildung eines selbstbewussten Images zu.

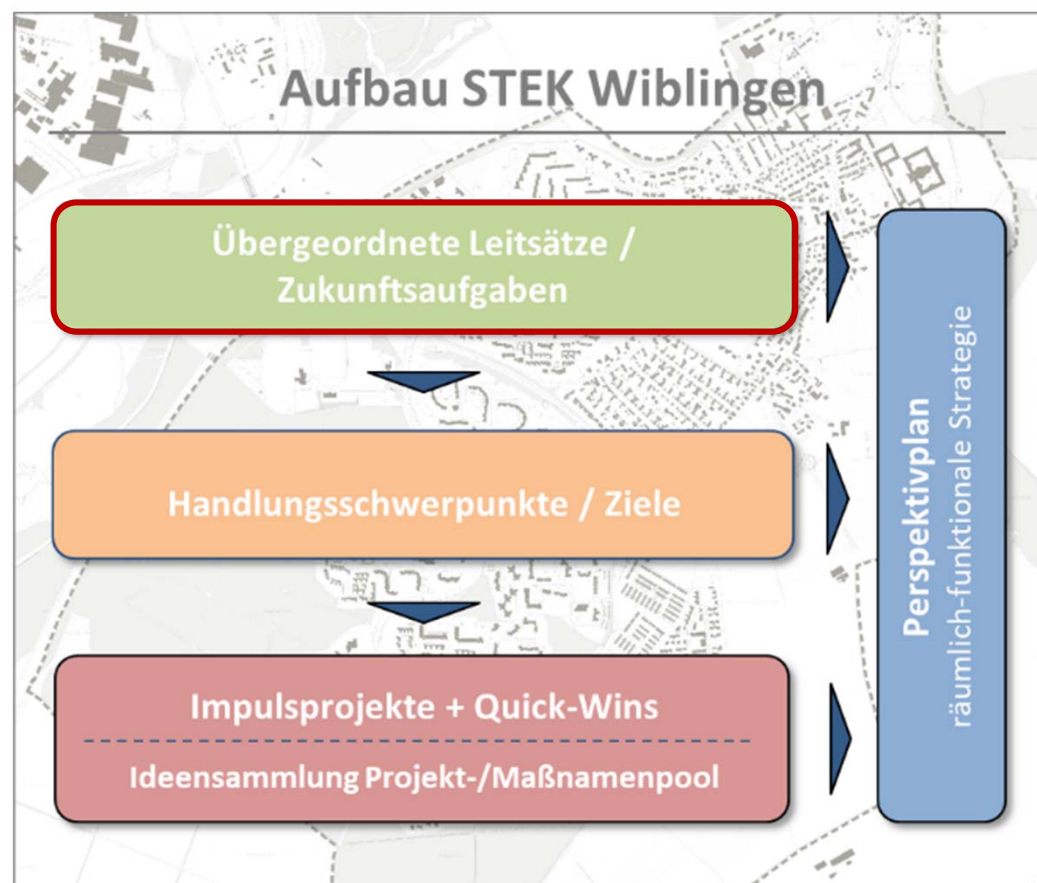



## Übergeordnete Leitsätze / Zukunftsaufgaben

### # Gemeinsam ein WIR

**Zusammen stark sein –  
Miteinander nach vorne gehen**

**Schlummerndes Potenzial heben –  
Übergreifende Identität schaffen**

**Strahlkraft entwickeln –  
Image neu definieren**

**Fit für die Zukunft machen –  
Stadtraum strategisch gestalten – Flächenpotenziale  
aktiv angehen**

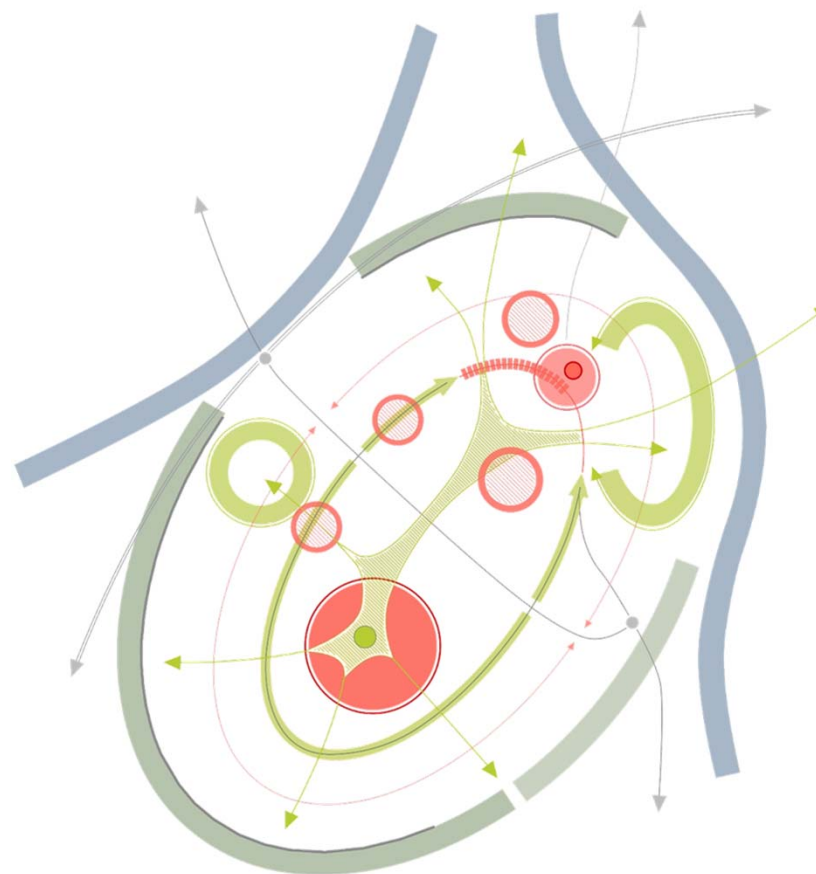

## Inhaltlicher Aufbau - Betrachtungsebenen STEK

### Handlungsschwerpunkte / Zielsetzungen

- Stellen programmatische Ausrichtung für künftige Stadtteilentwicklung dar
- In Wir-Form formuliert, um deutlich zu machen, dass diese von allen Akteuren gemeinsam getragen werden

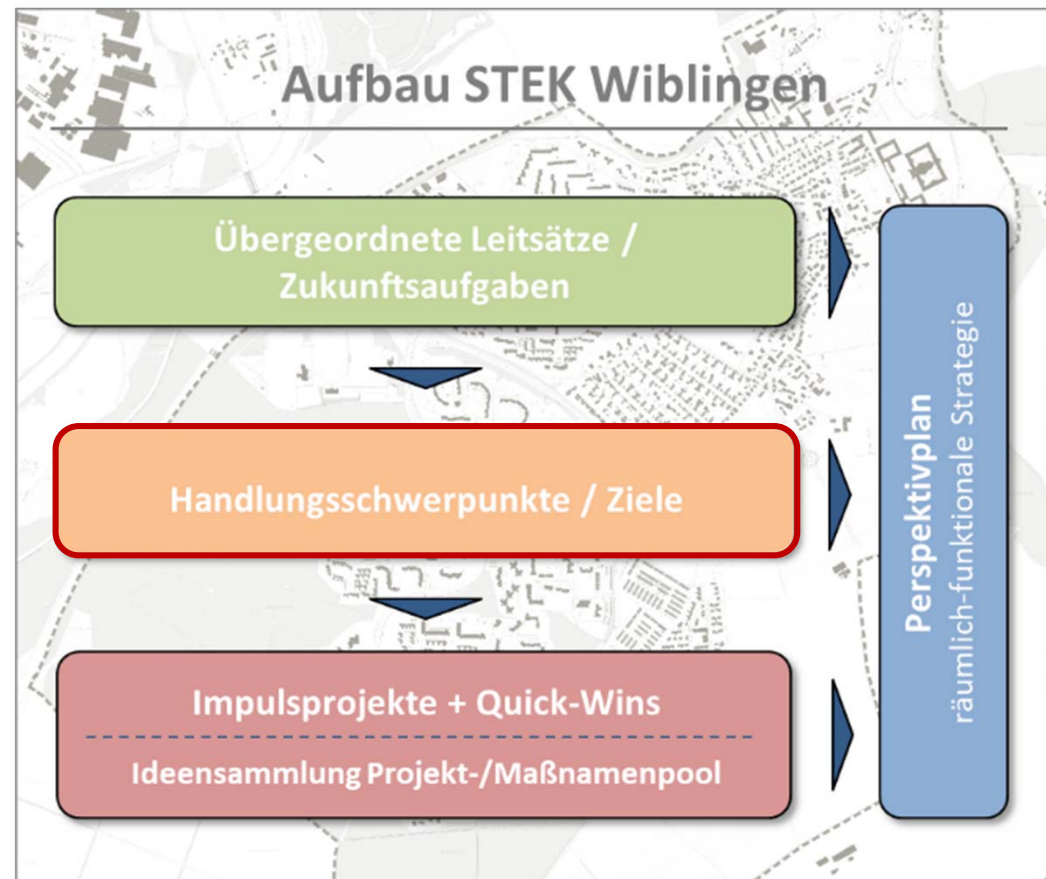

## Angebote und Gemeinsam

### Handlungsschwerpunkte/-ziele – Ein Beispiel ...

- **Fördern Integration durch Sport- und Freizeitangebote** auch nicht-kommerziell (u.a. Parcours der Vielfalt, update Spielplätze)

→ Wir fördern über vielfältige Sport- und Freizeitangebote Kontaktmöglichkeiten und Integration, mit dem Fokus auf nicht-kommerzielle und öffentlich zugängliche Angebote.

- **Entwickeln Schule als Lebensort** (Aspekt Ganztageschule)

→ Wir entwickeln die Bildungseinrichtungen im Stadtteil zu modernen und offenen Lebensorten, die mit ihrem räumlichen Umfeld in einen Dialog treten und auf den öffentlichen Raum und das Quartier positiv ausstrahlen.





# Wohnen und Siedlungsentwicklung in Wiblingen

## Handlungsschwerpunkte/-ziele – Ein Beispiel ...

- **Schaffen neuer Wohnraumangebote**

→ Wir erschließen vorhandene Flächenpotenziale im Kontext der Siedlungsflächen mit dem Ziel, neue Wohnraumangebote in Wiblingen zu schaffen und den Stadtteil in seiner Gesamtheit als attraktiven und lebenswerten Wohnstandort zu stärken.



# Wohnen und Siedlungsentwicklung in Wiblingen

## Handlungsschwerpunkte/-ziele – Ein Beispiel ...

- **Verfolgen einer behutsamen Innenentwicklung**  
(u.a. durch Aufstockung) unter Erhalt des „grünen“  
Charakters und Qualifizierung Wohnumfeld

→ Wir sehen in einer behutsamen wie strategischen Innenentwicklung das Potenzial, den Stadtteil qualifiziert unter Erhalt seines „grünen“ Charakters weiterzuentwickeln.

→ Wir werten im Rahmen der Innenentwicklung das Wohnumfeld – vor allem im Bereich der Geschosswohnungsbauten – umfassend auf und gestalten attraktive Aufenthaltsbereiche für die Anwohner, auch um das Erscheinungsbild positiv zu beeinflussen.



## Unterwegs in Wiblingen

### Handlungsschwerpunkte/-ziele – Ein Beispiel ...

- **Ausbau Radwegenetz** sowohl in Wiblingen selbst als auch überörtliche Anbindungen (u.a. Innenstadt Ulm, Fernradwege)

→ Wir qualifizieren das Radwegnetz in Wiblingen vor allem mit Blick auf eine konfliktfreie und attraktive Wegeführung, um die Siedlungsbereiche und Teilquartiere stärker miteinander zu verbinden und die Erreichbarkeit zentraler Infrastrukturangebote zu verbessern.

→ Wir bauen die Fahrradinfrastruktur im Stadtteil aus und optimieren die Anbindungen an das überörtliche Radwegenetz vor allem in Richtung Ulm sowie an die umliegenden Orte und Naherholungsangebote.





## Erholen und Freizeit

### Handlungsschwerpunkte/-ziele – Ein Beispiel ...

- **Aufwerten vorhandener Naherholungseinrichtungen** mit „Strahlkraft“ über den Stadtteil hinaus mit dem Ziel der Profibildung

→ Wir werten den Landschafts- und Naturraum im Spannungsfeld zwischen Kloster und Binsenweiherareal zu einem attraktiven Naherholungsraum mit „Strahlkraft“ auch über den Stadtteil hinaus auf.

- **Stärken und Ausbau bestehender Naherholungs- und Freizeitangebote für Gesamt-Wiblingen** (u.a. TV Wiblingen, Am Tannenplatz, Grünraumachse, Gronne/Rote Wand, Gögglinger Wald)

→ Wir verfolgen mit dem Ausbau und der Weiterentwicklung der innerörtlichen Grün- und Freiflächen den konzeptionellen Ansatz, das historische Wiblingen und den Tannenplatz über attraktive Nutzungsangebote stärker miteinander zu verbinden und das Zusammenwachsen zu fördern.



## Handlungsschwerpunkte / Zielsetzungen

Angebote und Gemeinsam in Wiblingen

→ 7 Handlungsschwerpunkte / Zielsetzungen

Wohnen und Siedlungsentwicklung in Wiblingen

→ 7 Handlungsschwerpunkte / Zielsetzungen

Unterwegs in Wiblingen

→ 6 Handlungsschwerpunkte / Zielsetzungen

Erholen und Freizeit in Wiblingen

→ 6 Handlungsschwerpunkte / Zielsetzungen



## Inhaltlicher Aufbau - Betrachtungsebenen STEK

### Perspektivplan

- Führt strategisch-konzeptionelle Aussagen aus übergeordneten Leitsätzen, Handlungsschwerpunkten sowie Impulsprojekten und Quick-Wins zusammen
- Bildet diese in abstrakter plangrafischer Form ab
- Veranschaulicht zentrale Entwicklungsperspektiven in einem räumlich-funktionalen Kontext





## Inhaltlicher Aufbau - Betrachtungsebenen STEK

### Impulsprojekte

- Dienen Fokussierung auf strategisch bedeutsame Projekte; besonderer Mehrwert für künftige Stadtteilentwicklung
- Tragen Handlungsschwerpunkten Rechnung und gewährleisten zielorientiertes Handeln
- Mit schrittweiser Umsetzung werden weitere Impulse für eine zukunftsorientierte Stadtteilentwicklung ausgelöst

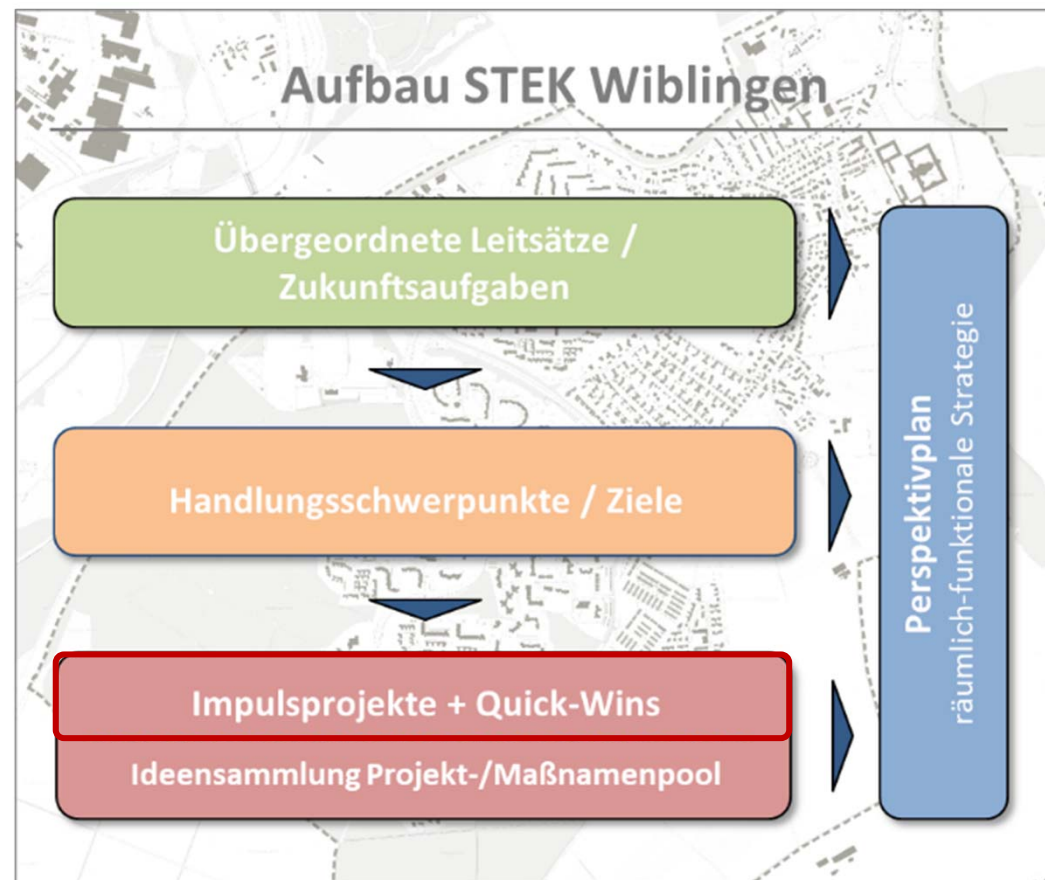

## Inhaltlicher Aufbau - Betrachtungsebenen STEK

### Quick-Wins

- Umsetzung mit überschaubarem Aufwand und zeitnah – ggf. schon während Prozesses – realisierbar
- Tragen Handlungsschwerpunkten und Impulsprojekten Rechnung
- Geben erste Anstöße für die Stadtteilentwicklung, eingebunden als Baustein in Impulsprojekte
- Zeitnah spür- und sichtbare Veränderungen für Bürgerinnen und Bürger

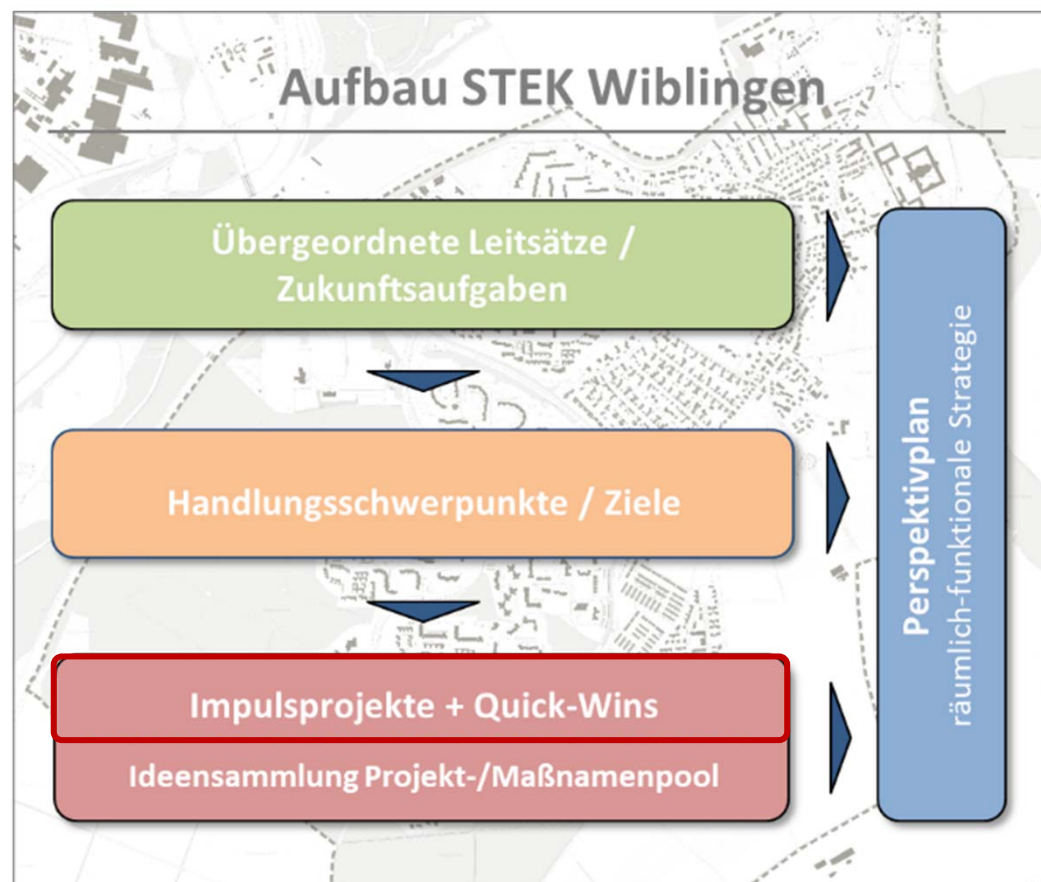

# Perspektivplan

## Handlungsschwerpunkte

### Wohnen / Siedlungsentwicklung und Angebote / Gemeinsam

- Flächen für Innanentwicklung (z.B. Nachverdichtung)
- Soziale Einrichtungen sichern und Standorte stärken
- Bereiche für strukturelle Neuaufteilung / Stadtaufbau, Entwicklung / Stärken von Angeboten in den Quartieren und Vernetzungsfunktion
- 1** Neuaufbau von Siedlungsbereichen (z.B. Tannenplatz) (Zielsetzung, Ausweisung Siedlungsgebiete, Aspekte: Nahversorgung, Kultur, Gastronomie, Wohnangebote, Kita- und Schulstandort) sowie Umstrukturierung von Siedlungsbereichen hinsichtlich Schulstandort (u.a. Neubau Kita, Schulbau, Schulbau)
- 2** Qualifizieren Neubaugestaltung Stadtteilanfangs-/Waldstraßen (u.a. Wohnen, Nahversorgung)
- 3** Aufwerten Dorndorfstraße hinsichtlich Qualität des Umfeldes (z.B. Kapellenstraße) (Wohnen, quaterbaugebiet, Nahversorgung / Freizeitanlagen, Gestaltung Straßenraum / Grünanlagen)
- 4** Qualifizieren Neubaugestaltung Stadtteilanfangs-/Waldstraßen (u.a. Verlagerung Heideplatz, Verknüpfung Querschnitts und lokale Freizeitanlagen (z.B. Wiblinger Ring) Neubaue Sozialraum- / Stadtkonzepte mit Freizeitanlagen
- 5** Funktionale Entwicklungsbereiche Wohnen
- 6** Nutzung Freizeitanlagen (z.B. Weidengarten)
- 7** Entwickeln Fläche „Hinter den Gärten“ (Wohnen, Standortformen, soziale Infrastruktur, Freizeitanlagen, Vernetzung)
- 8** Stärken Entwicklungsbereiche „Wiblingen-Nord“ - Rahmenkonzept Gesamtplan für die Bereiche Konzepte - Siedlung, Gefüge hinsichtlich Schulstandort, Fahrbahn

### Unterwegs und Erholen in Wiblingen

- Entwickeln / Stärken von Freizeitanlagen und Erholungsangeboten
- Nutzen der besonderen Lage Wiblingens, Umgebung von Flüssen und Landschaft
- Qualifizieren Radwegenetze im Stadtbereich sowie Anbindung Innenstadt-Ulm und Fernradwege
- Ausweisung LKW-Durchfahrtsverbote: Donaustraße und Tempo 30 Ortsdurchfahrt AB-Wiblingen
- Rückbau Dorndorfstraße und Weiterführung Grundstruktur Wiblinger Ring
- 9** Aufwertung Straßenraum (Verkehrssicherheit, LKW-Durchfahrtsverbote, Tempo 30)
- 10** Qualifizierung bestehende Querschnitts Wiblinger Ring im Bereich „Am Tannenplatz“
- 11** Ausbau und Aufwerten „Grüne Achse“ (monarchischer Grünzug als Siedlungsachse)
- 12** Aufwerten Freizeitanlagen „Hinter den Gärten“ (Straßenraumgestaltung / Straßenaufwertung / Str.)
- 13** Qualifizieren Wiblinger Ring als Freizeitanlagen (grundorientierte Aufwertung / Gestaltung, u.a. soziale Wohnen, schaffen punktuell Nutzungsbereiche / Freizeitanlagen, ggf. temporäre „Möbelen“)
- 14** Stärkung und Ausbau Freizeitanlagen und Sportanlagen
- 15** Investieren Naherholungsgebiete (z.B. Weidengarten, Lustgarten, Kleinstoffgarten)
- 16** Qualifizieren Freizeitanlagen für Naherholung
- 17** Bau Hangab nach Lustgarten
- Sondernetze
- Hauptverkehrsrichtungen durch den Stadtbereich
- Umgebungsnetze / Wegeverbindungen innerhalb des Stadtbereichs

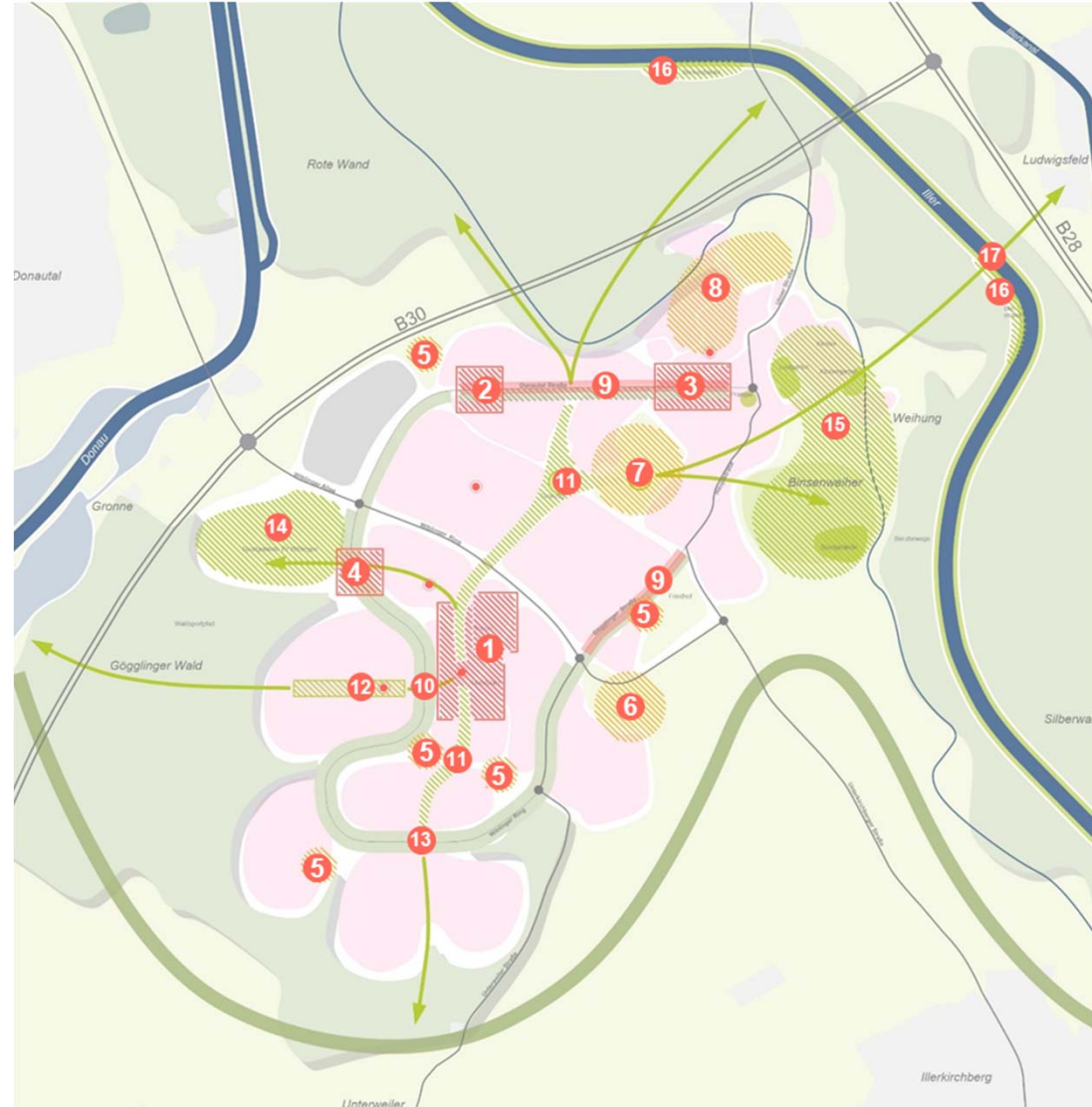



## Perspektivplan

### 1 Neuordnen zentraler Bereich Tannenplatz

Erstellen Strukturkonzept/Rahmenplan, Ziel Ausweisung Sanierungsgebiet  
Aspekte Nahversorgung, Kultur, Gastronomie, Wohnangebote, Kontext Schulzentrum; Bespielen/Beleben Marktplatz (Quick-Win)



Luftbild: Google Earth Image Landsat/Copernicus, Screenshot 16.07.21

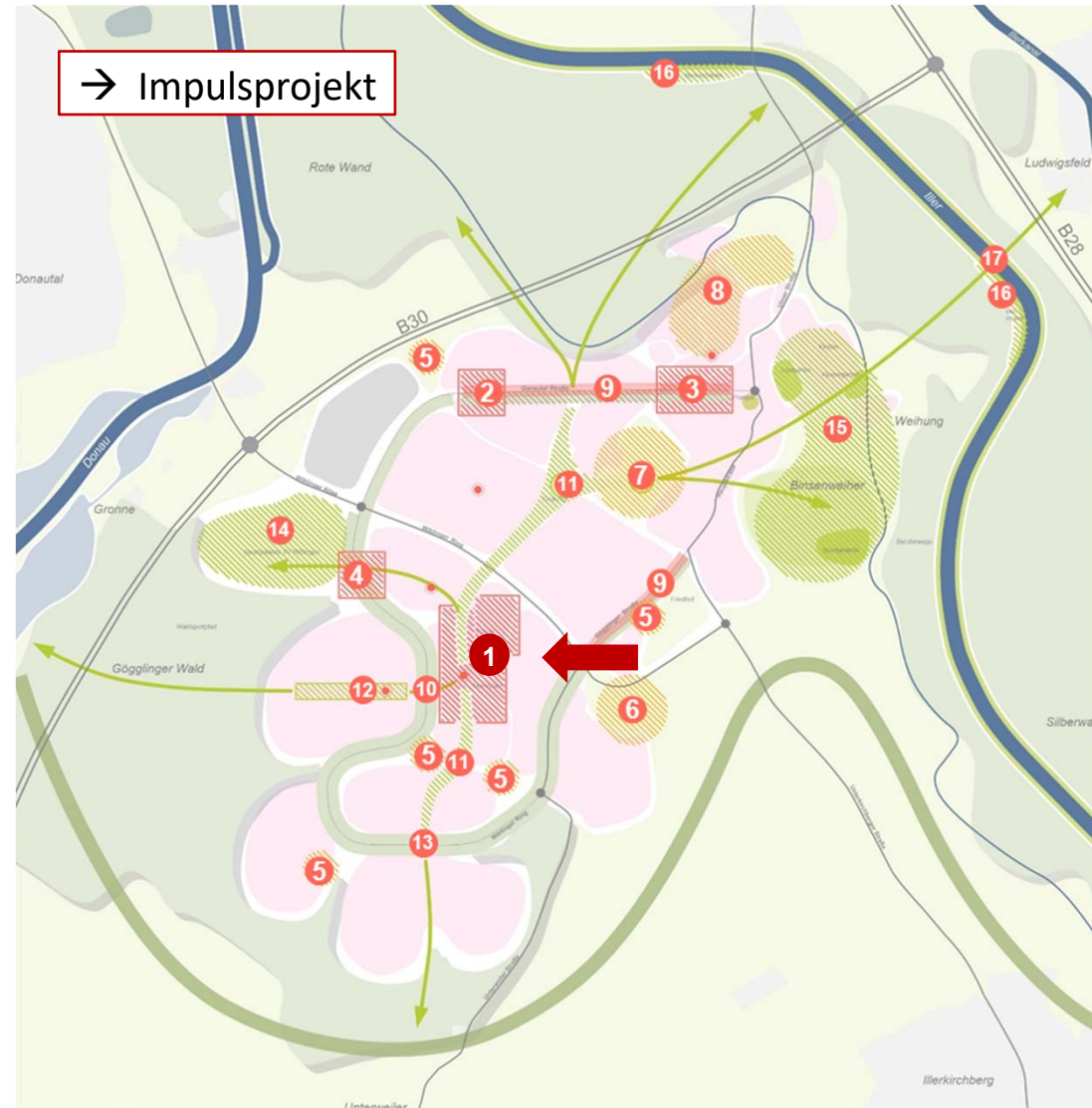

## Perspektivplan

### 1 Umstrukturieren Schulzentrum einschließlich Schulhof/-umfeld

U.a. Neubau Mensa, Stadtteilbibliothek, Schulcampus  
(Entwickeln pädagogisches Konzept für Schulzentrum)



Luftbild: Google Earth Image Landsat/Copernicus, Screenshot 16.07.2021

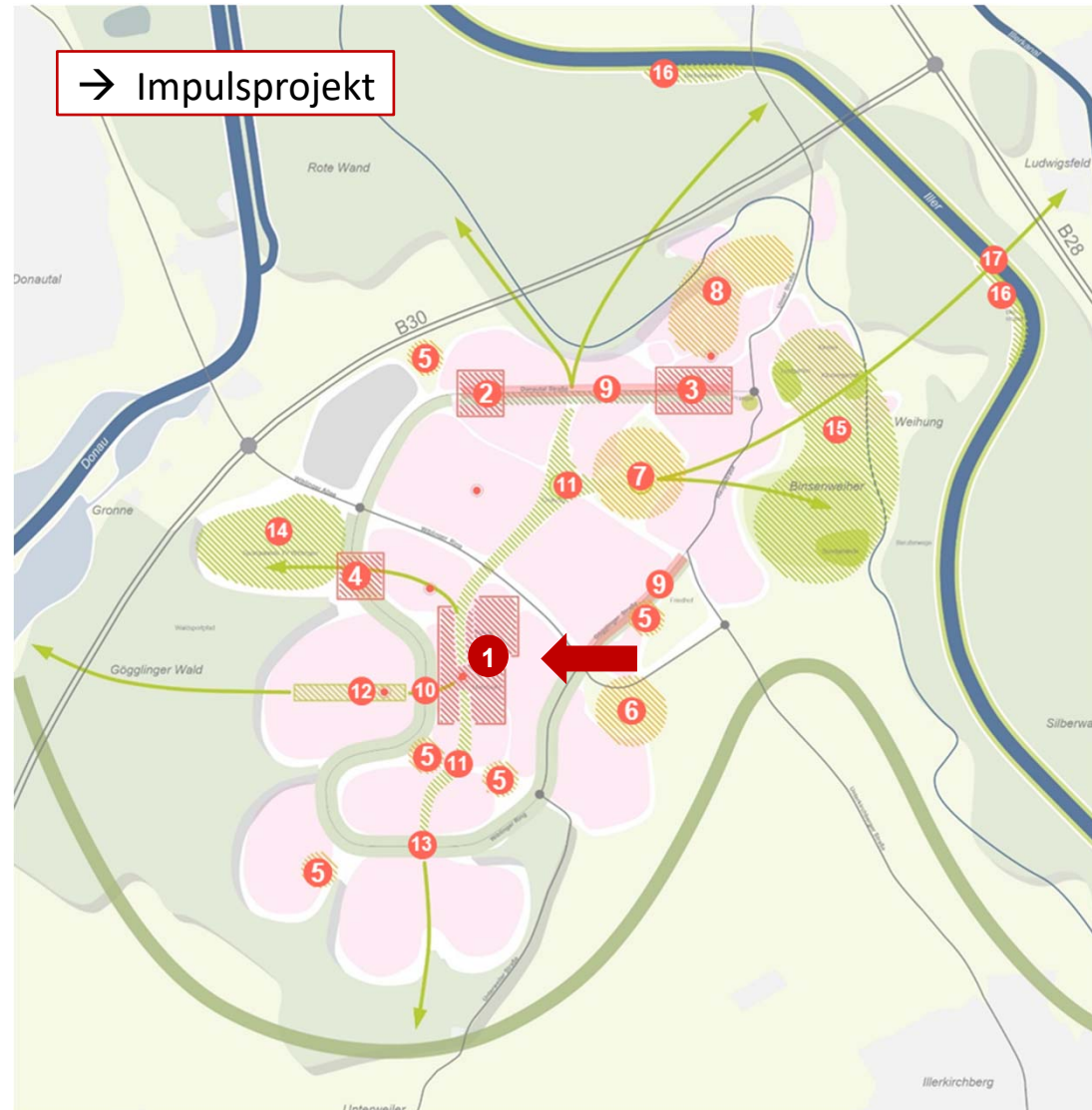



# Perspektivplan

- 4** Neubau Sozialraum-/Stadtteil-kindertagesstätte mit Familienzentrum

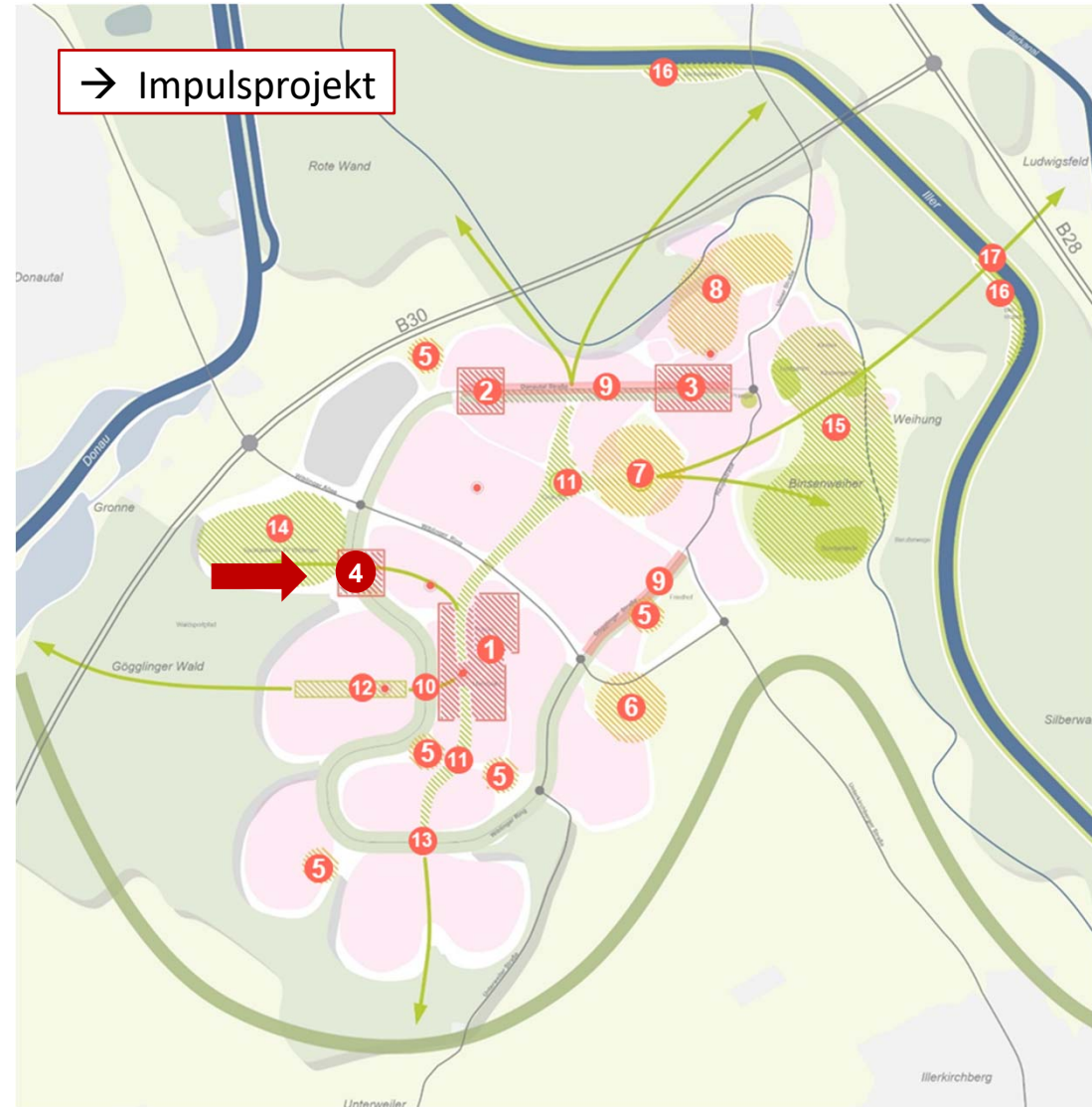



## Perspektivplan

### 4 Qualifizieren/Neugestalten Stadtteileingang-Süd/Tannenplatz

U.a. Verlagerung Häckselplatz, Verbesserung Querungssituation und bauliche Fassung/Ergänzung durch (Sonder-)Wohnen östlich Wiblinger Ring, z.B. in Verbindung mit der Sozialraumkita

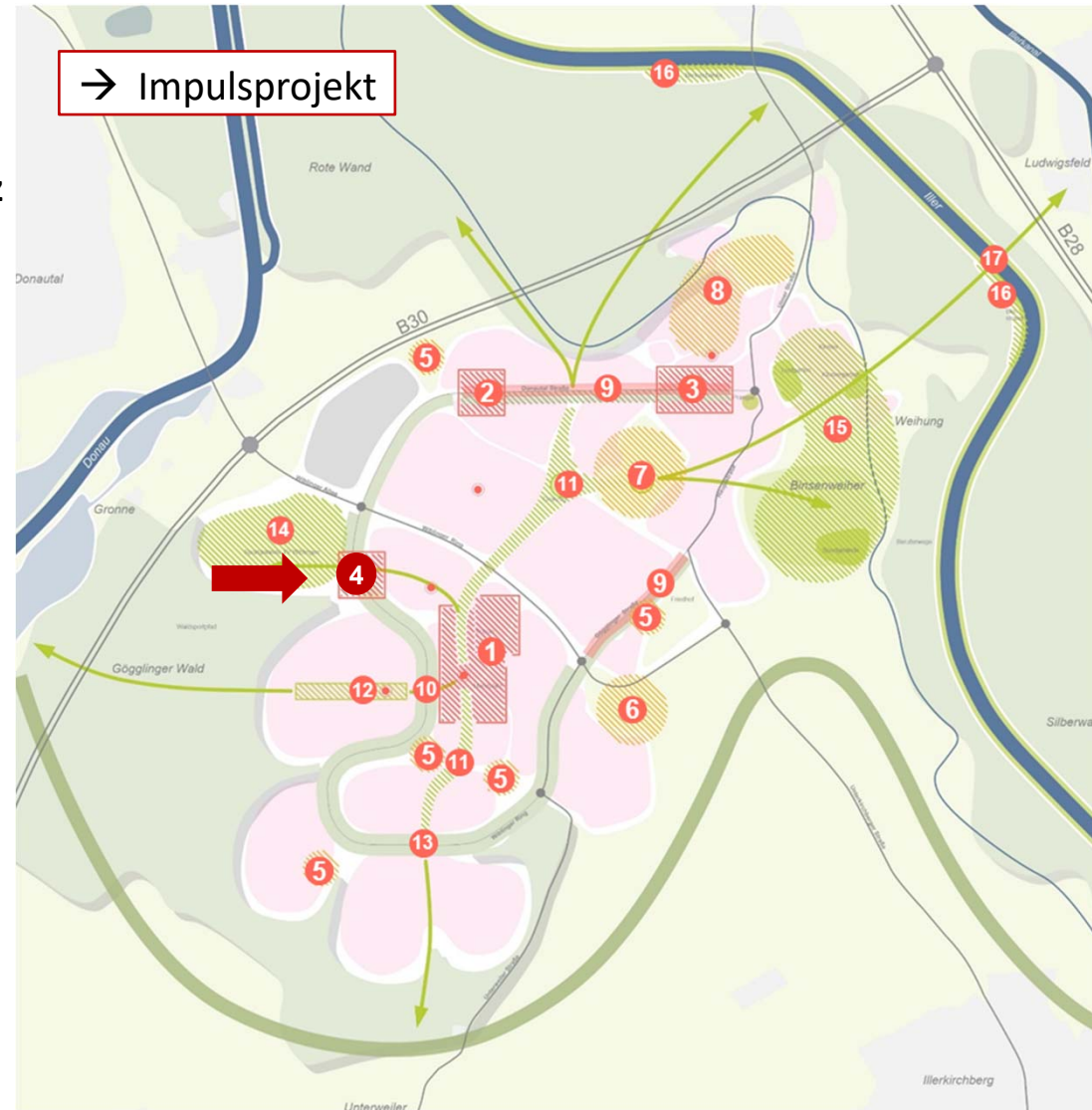

## Perspektivplan

### 14 Stärkung und Ausbau Freizeitbereich und Sportgelände

Gestalten/Einrichten Jugendtreffpunkt mit Grillstelle im Umfeld/  
Bereich TV Wiblingen (ungenutzte Wiesenfläche nördlich Hartplatz  
(Quick-Win, ggf. ergänzende Angebote Basketballkörbe);  
ggf. Kontext „Parcours der Vielfalt“

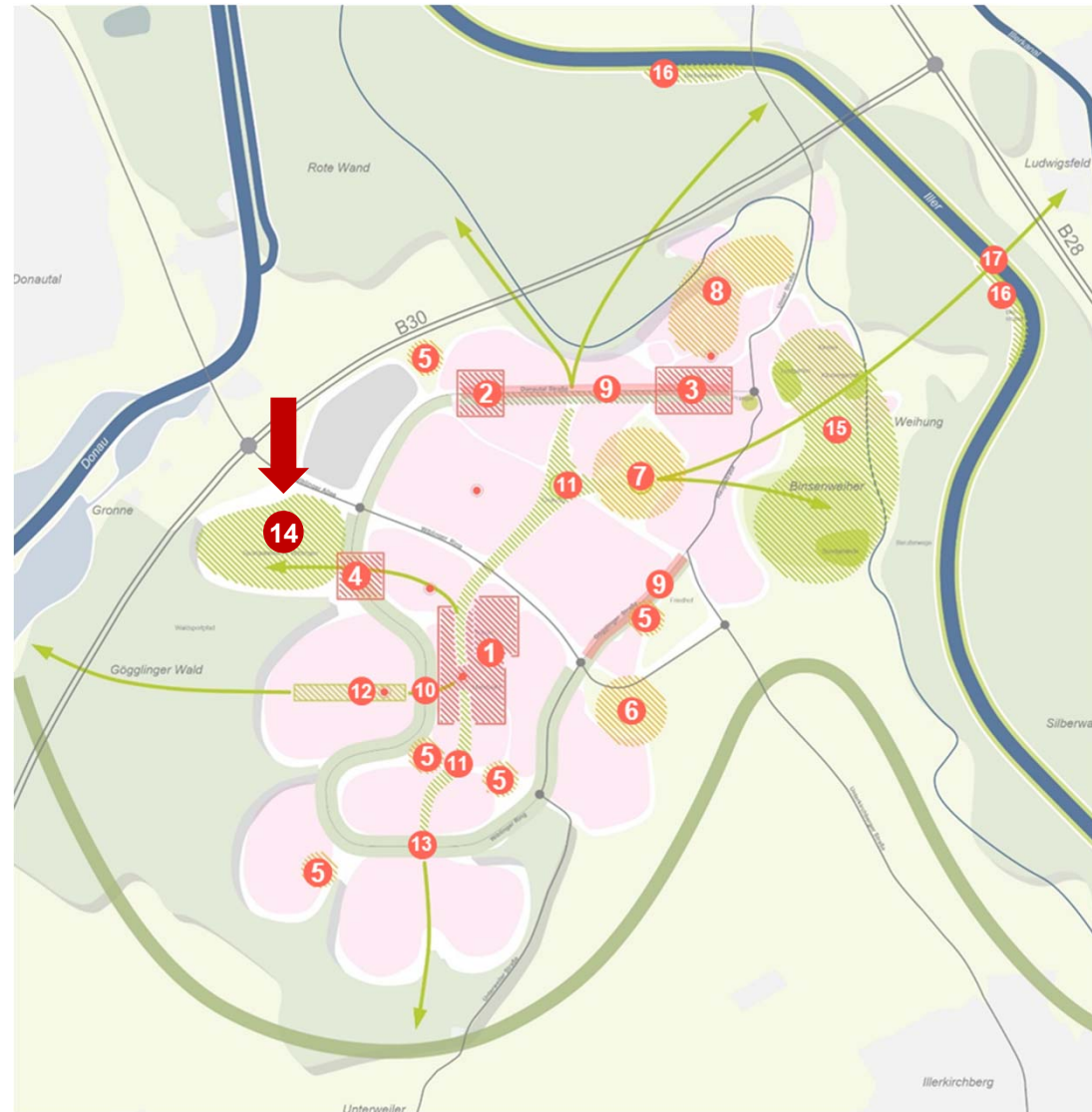



## Perspektivplan

### 2 Qualifizieren/Neugestalten Stadtteil- eingang-West/Fischerhauser Weg

U.a. Wohnen, Nahversorgung;  
Ausloten Synergien mit Aufwertung  
der Wohnblocks Johannes-Palm-  
Straße (Gesamtkonzept/-strategie)

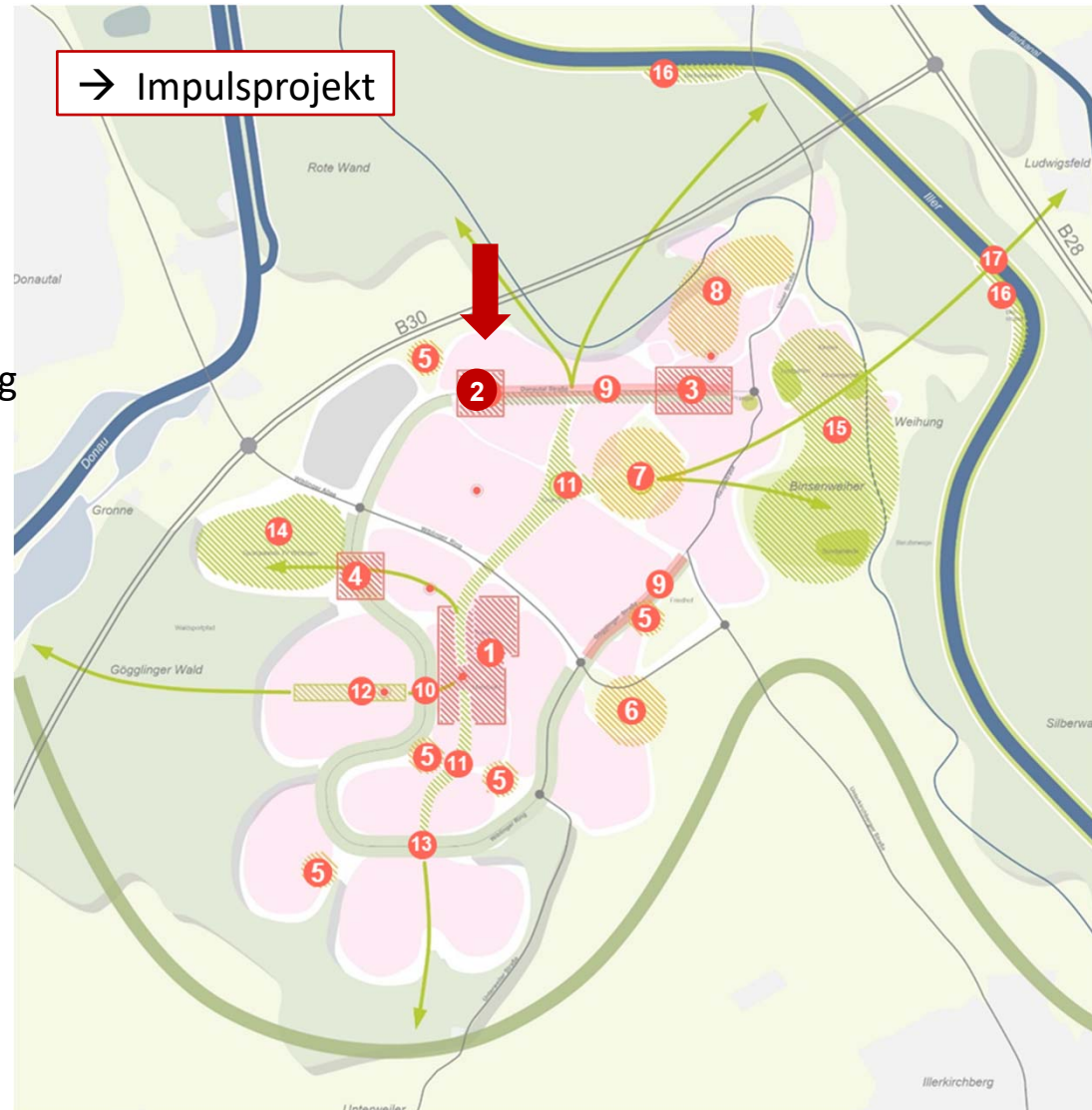



## Perspektivplan

### 3 Qualifizieren Randbebauung östlich Kapellenstraße

Wohnen, quartiersbezogene  
Nahversorgung/ Mischnutzung,  
Gestaltung Straßenraum  
Donautalstraße

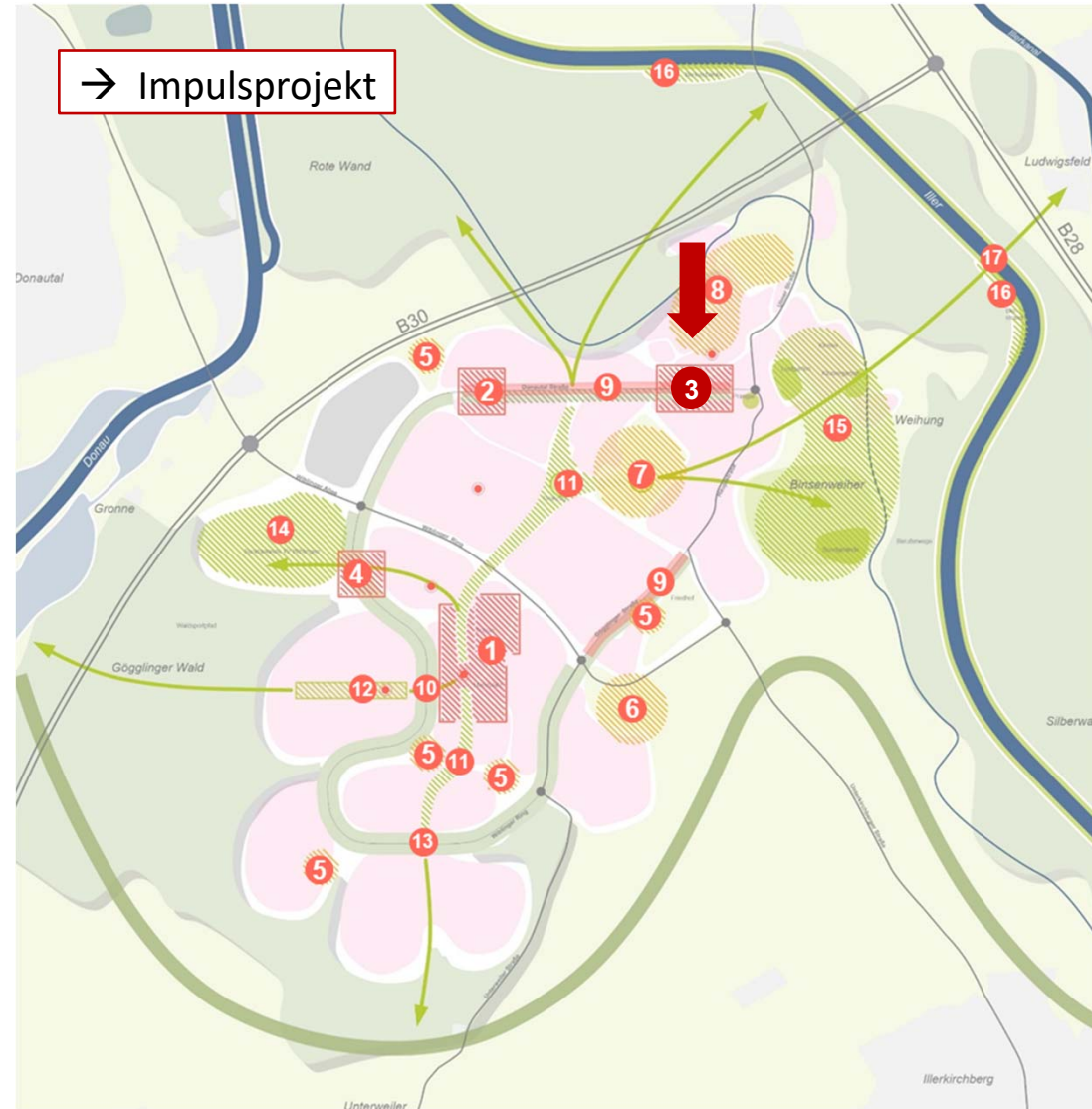

## Perspektivplan

- 9** **Aufwerten Donautalstraße**  
Umgestaltung Straßenquerschnitt/  
Rückbau, Fortsetzen Wiblinger  
Ring als Freiraumangebot

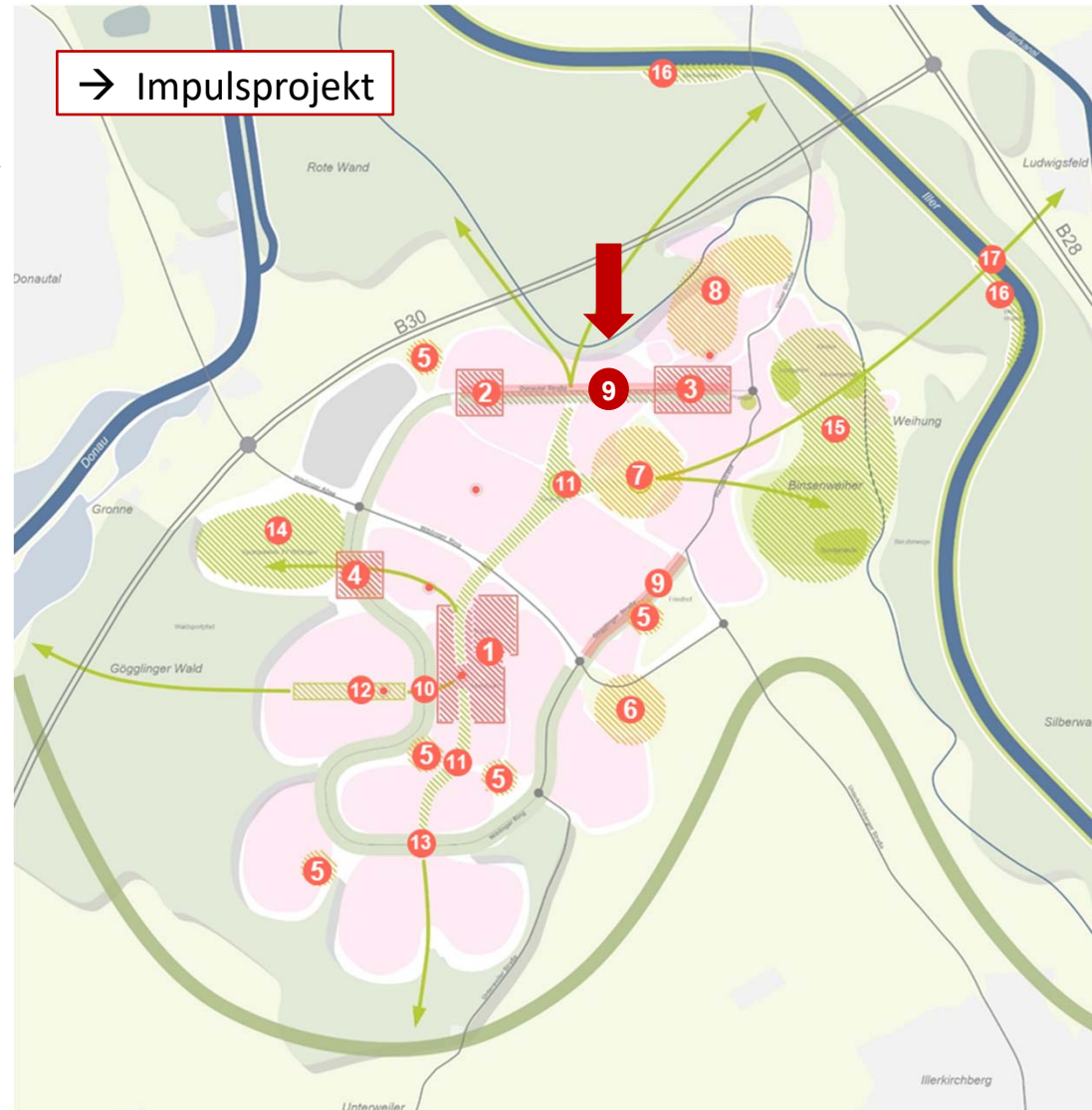



## Perspektivplan

- 9 Aufwerten Donaulalstraße**  
Umgestaltung Straßenquerschnitt/  
Rückbau, Fortsetzen Wiblinger  
Ring als Freiraumangebot
- Ausloten Rahmenbedingungen
- Ausweisen LKW-Durchfahrtsverbot  
Donaulalstraße sowie
- Ausweisen 30 km/h Ortsdurchfahrt  
Alt-Wiblingen

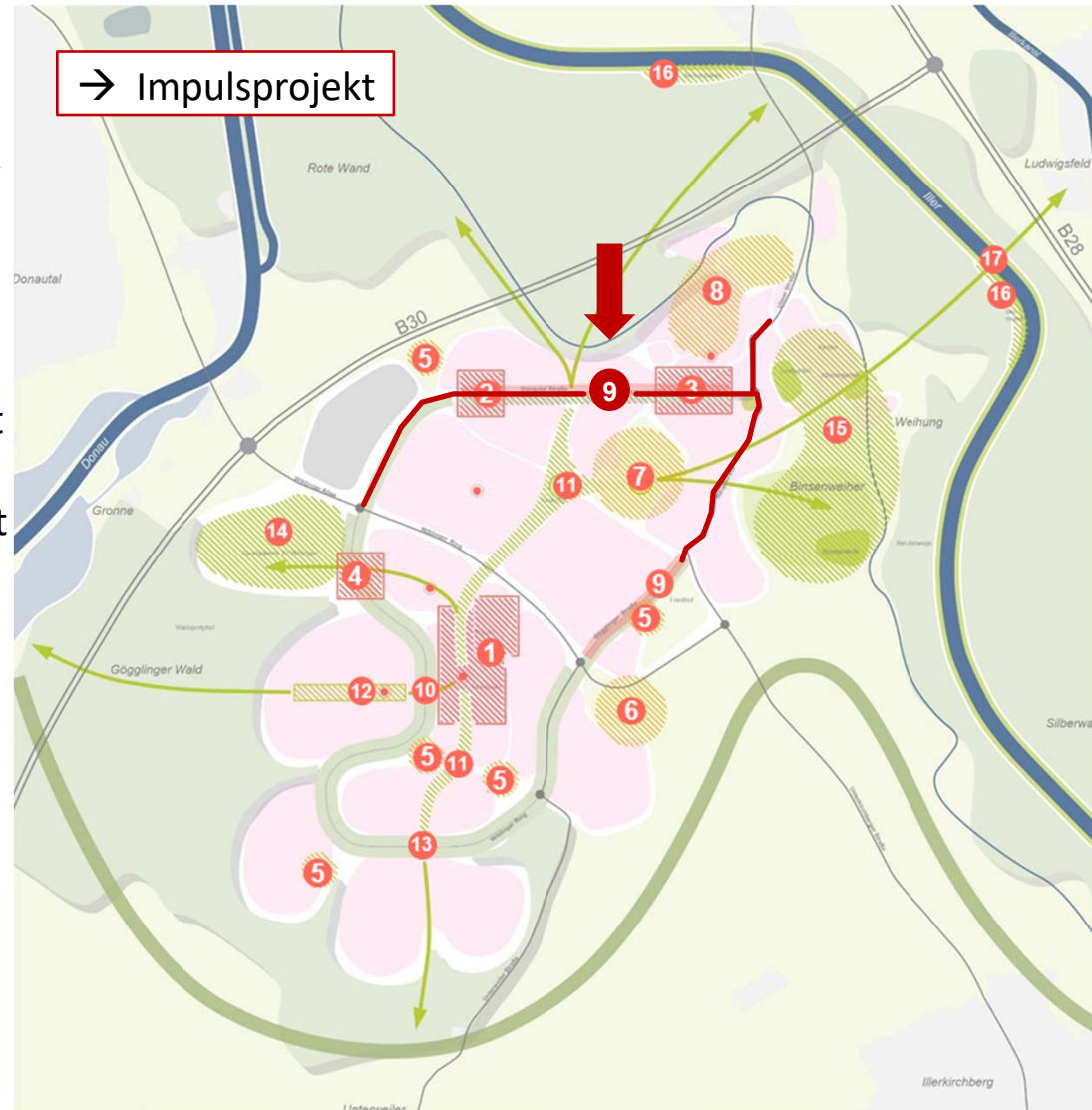



## Perspektivplan

### 5 Punktueller Entwicklungspotenzial Wohnen

Wangener Straße

Kemptener Straße

Habila



Luftbild: Google Earth Image Landsat/Copernicus, Screenshot 16.07.21

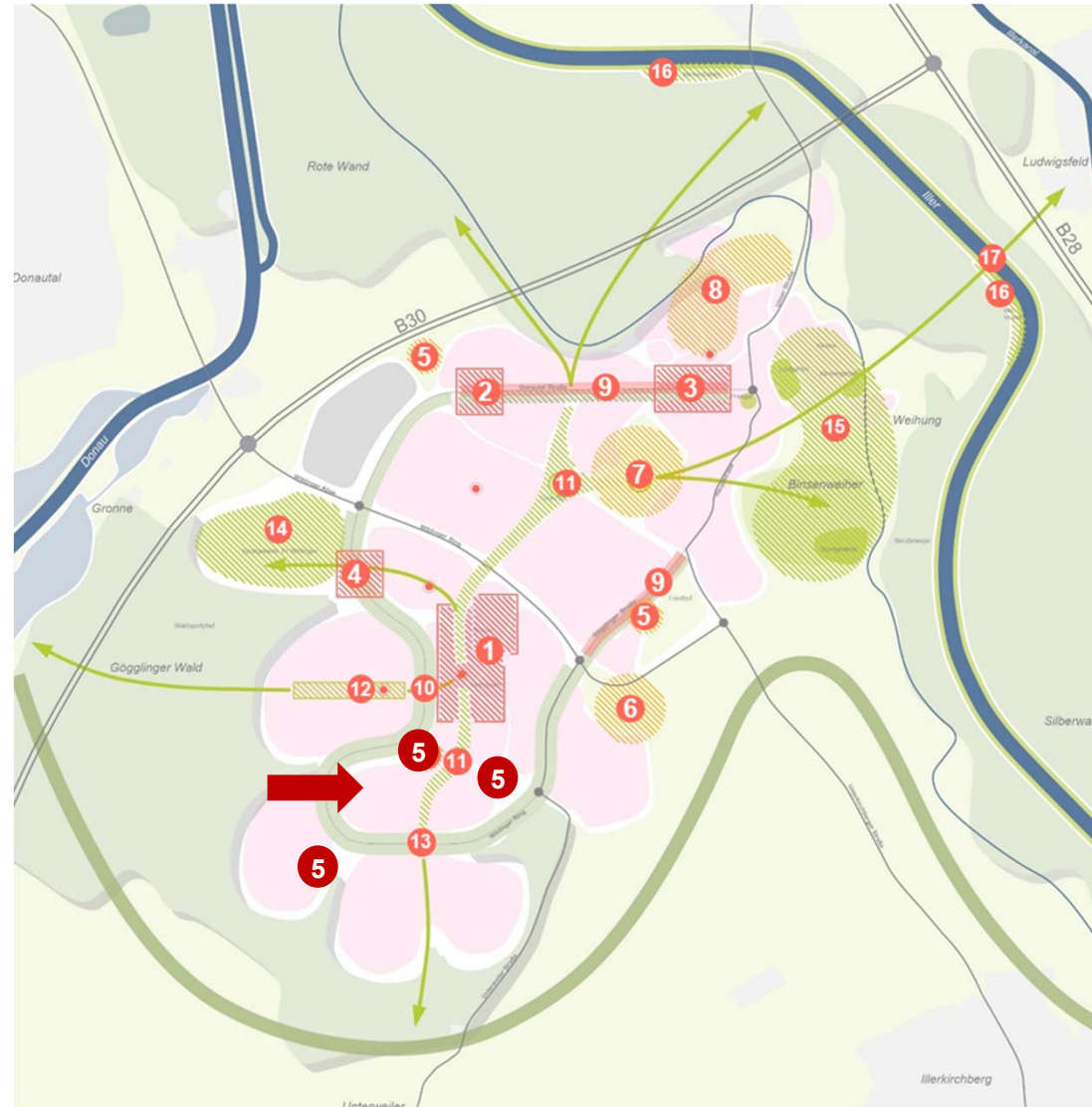

# Perspektivplan

## 5 Punktueller Entwicklungspotenzial Wohnen

Johannes-Palm-Straße

Gögglinger Straße (Garagenhof)

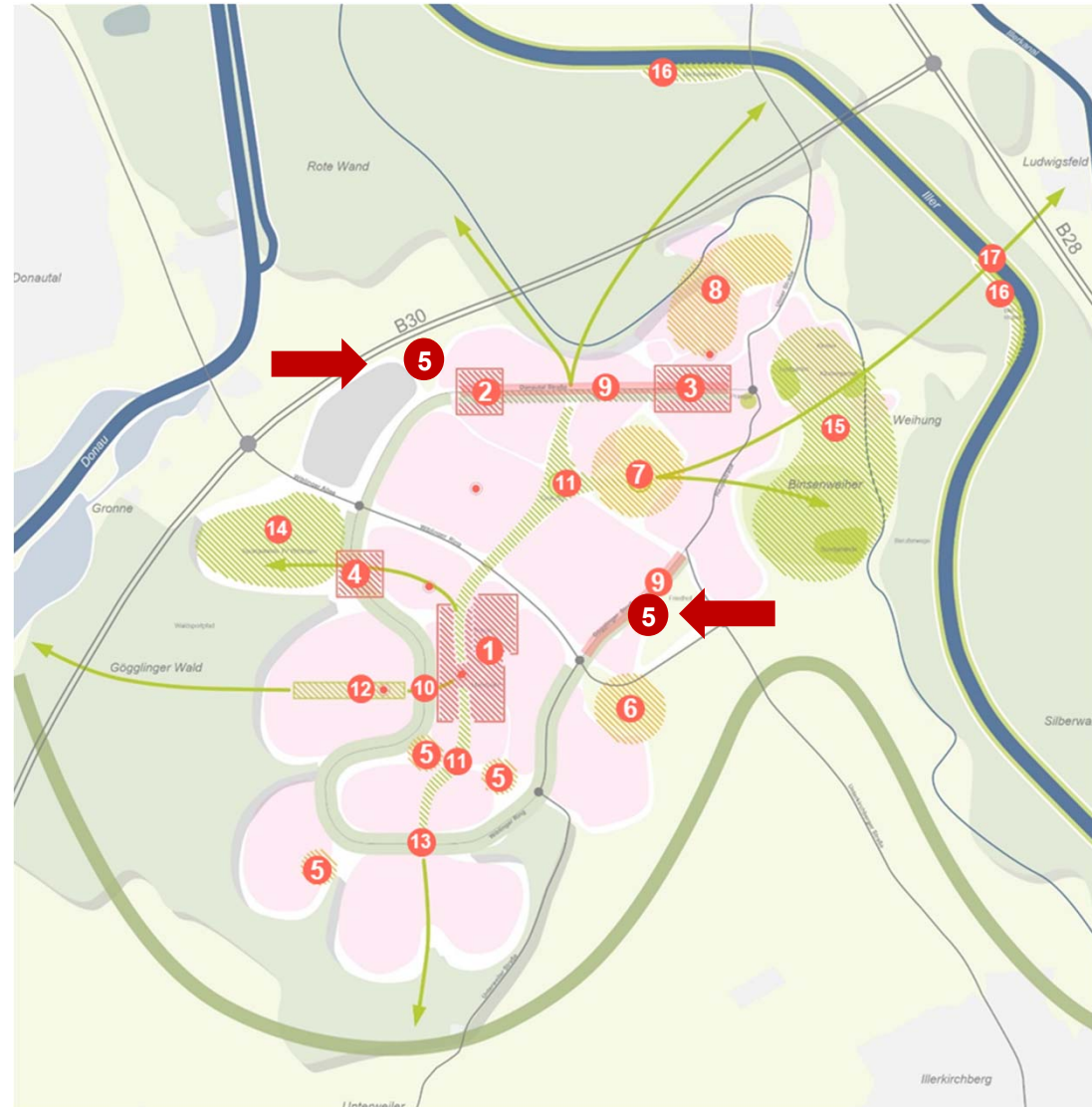
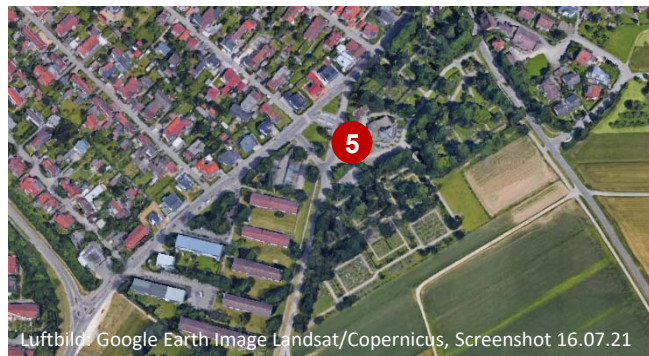



## Perspektivplan

- 5** Punktueller Entwicklungspotenzial Wohnen  
Gögglinger Straße (Garagenhof)
  
- 9** Aufwerten Straßenraum  
Gögglinger Straße

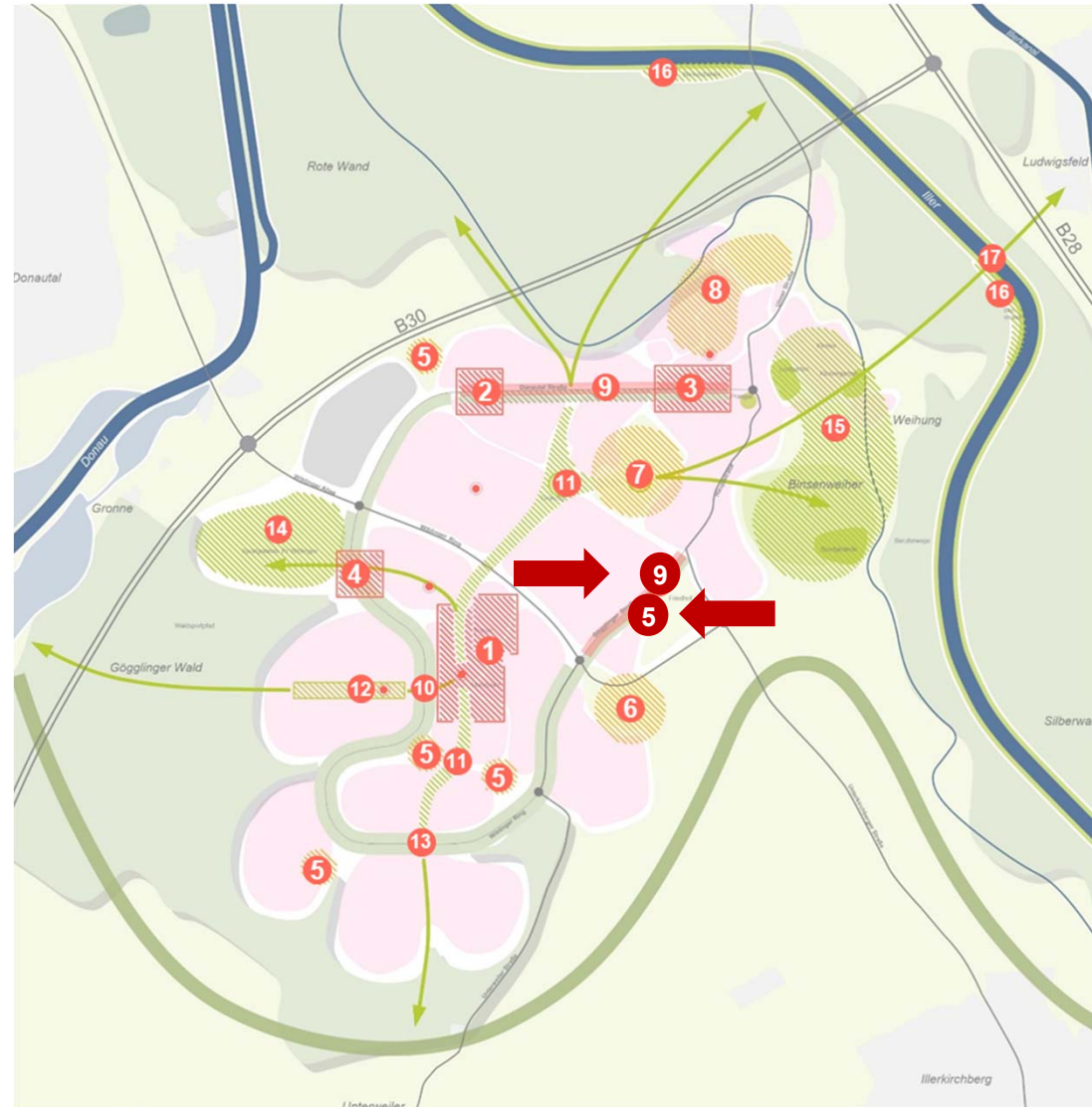
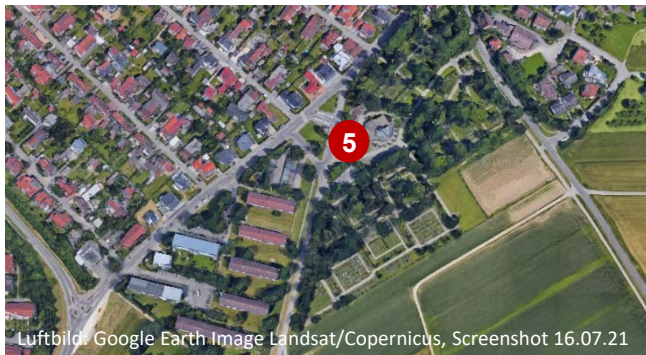



# Perspektivplan

## 6 Nutzung Flächenpotenzial Eschwiesen (Weiterbauen)



Luftbild: Google Earth, Image Landsat/Copernicus, Screenshot 16.07.21

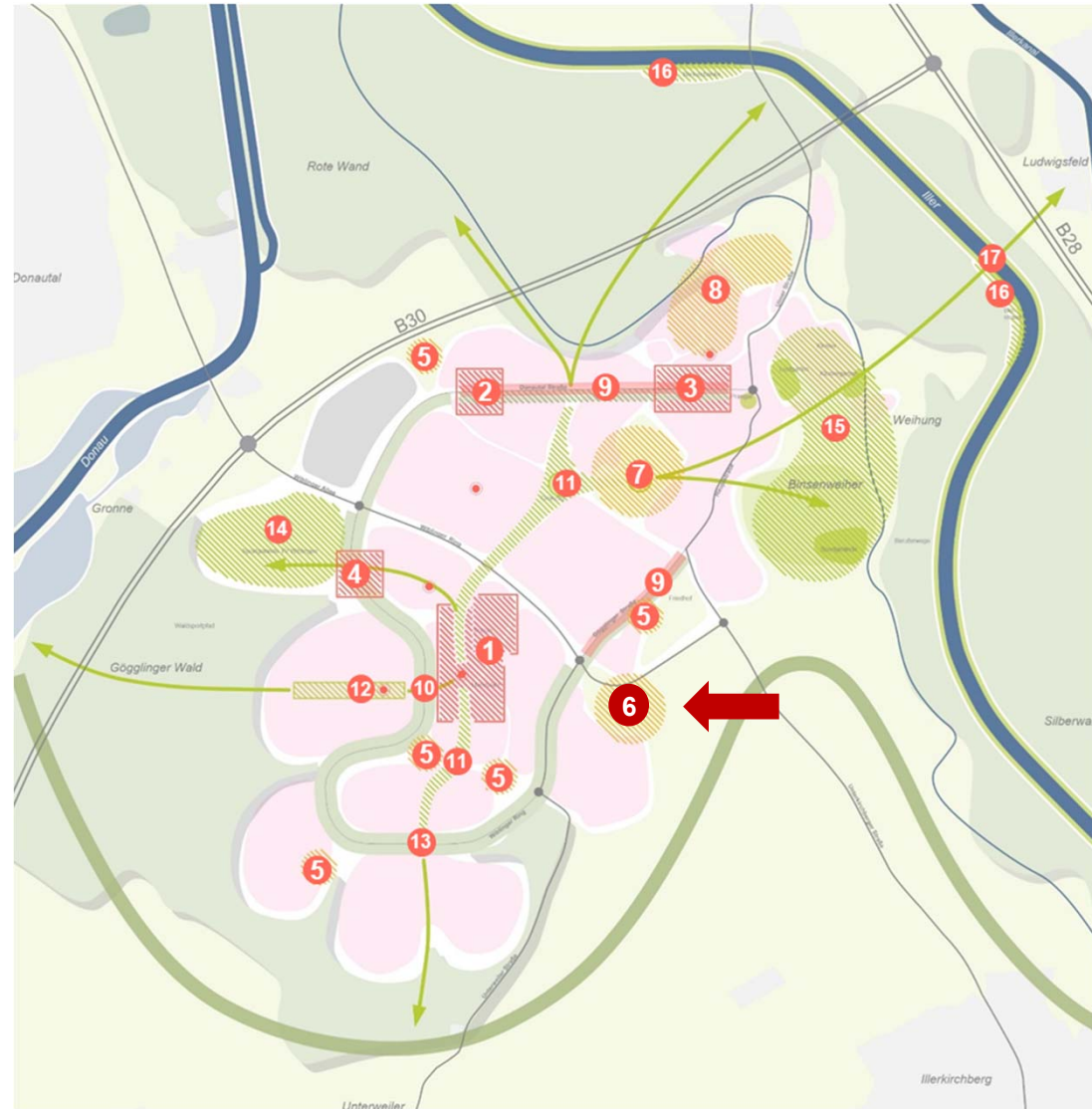

## Perspektivplan

### 7 Entwickeln Fläche „Hinter den Gärten“

Wohnen, Sonderwohnformen, soziale Infrastruktur, Freiraumgestaltung, Vernetzung



Luftbild: Google Earth Image Landsat/Copernicus, Screenshot 16.07.21

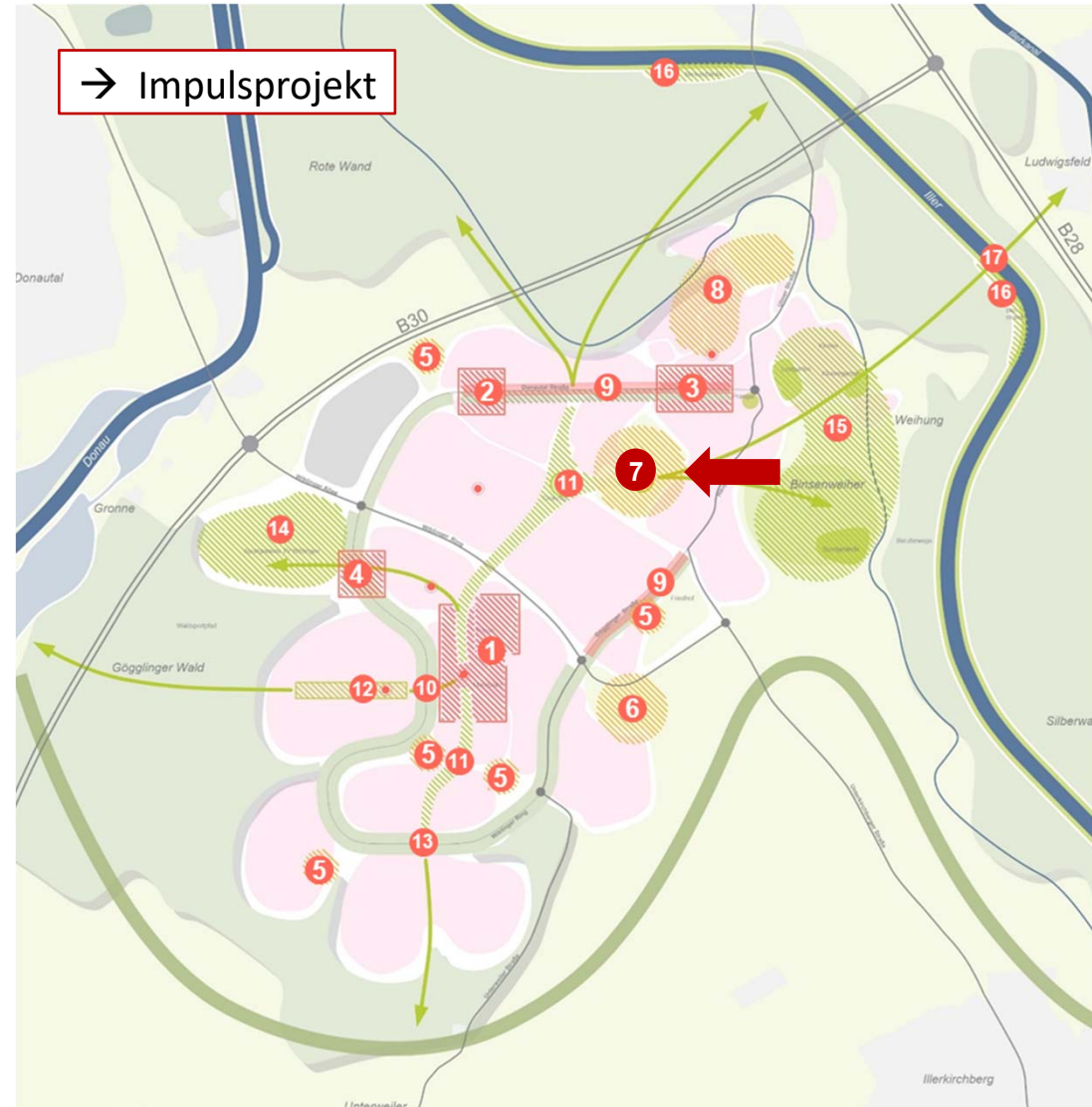



## Perspektivplan

- 8** Erarbeiten Entwicklungskonzept „Wiblingen-Nord“ - Rahmenplan  
Gesamtkonzeption für Bereiche Korea-Siedlung, Sägefild einschließlich Schulstandort, Fahrt-  
äcker

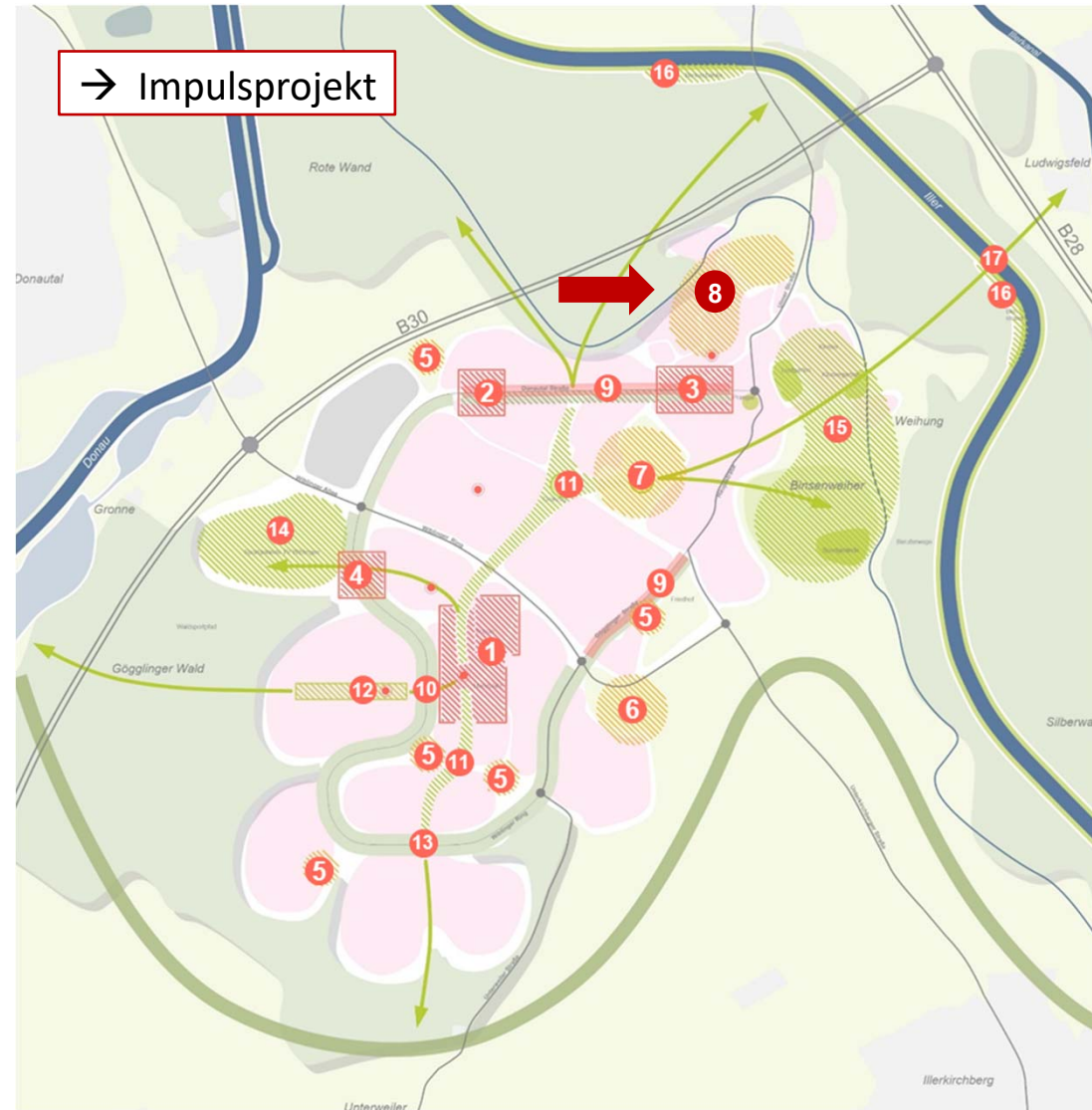



## Perspektivplan

- 11 Ausbauen und Aufwerten  
„Grüne Achse“**  
(Quick-Wins als Bausteine zur Umsetzung: Update Spielplätze, Aufstellen Sitzmöglichkeiten, Treffpunkte Jugendliche; Stärkung verbindendes Element durch Beleuchtung)

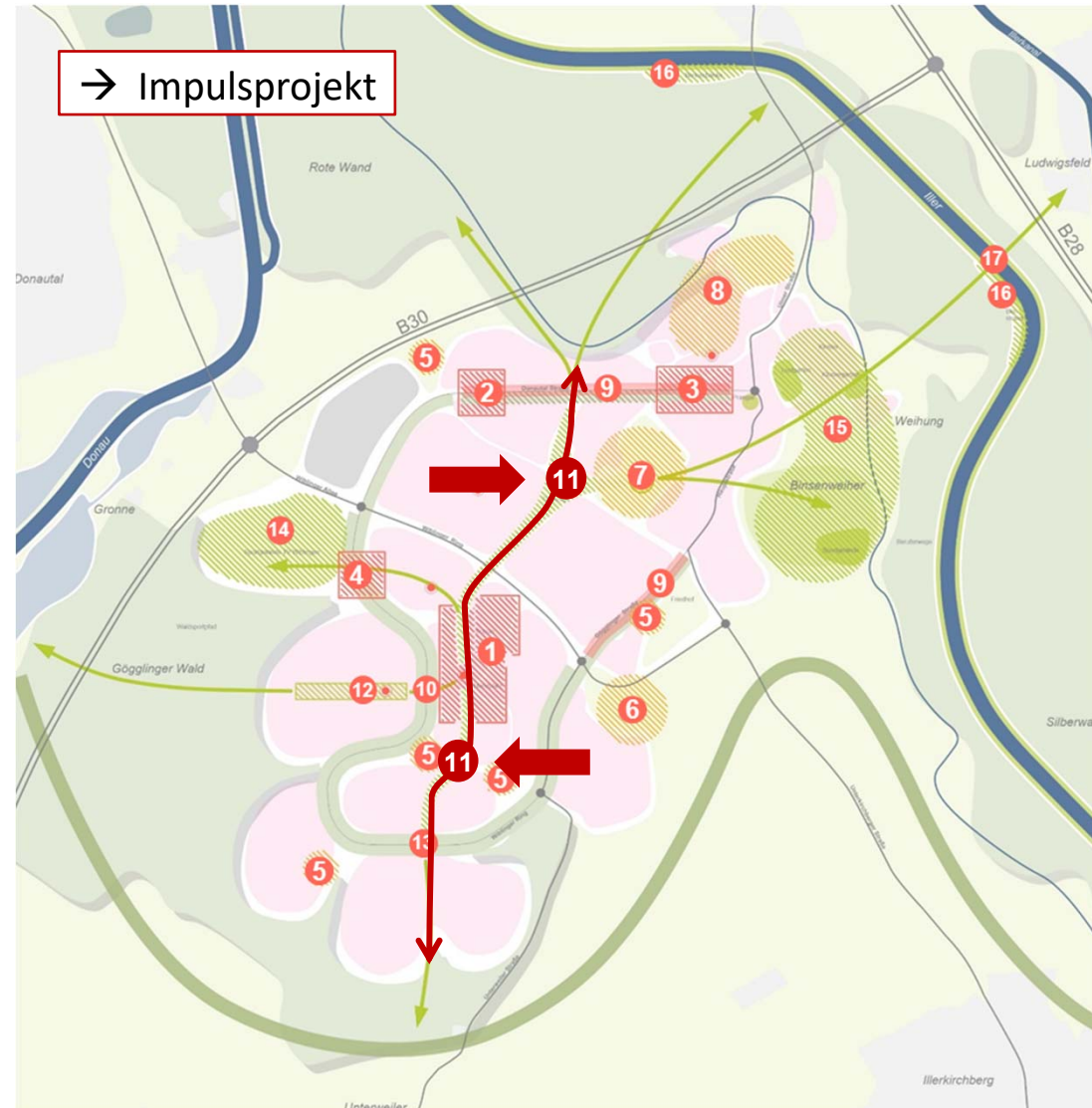

## Perspektivplan

- 10** Qualifizierung ebenerdige Querung (Quick-Win)
- 12** Aufwerten Freiraum entlang „Mutterschiff“

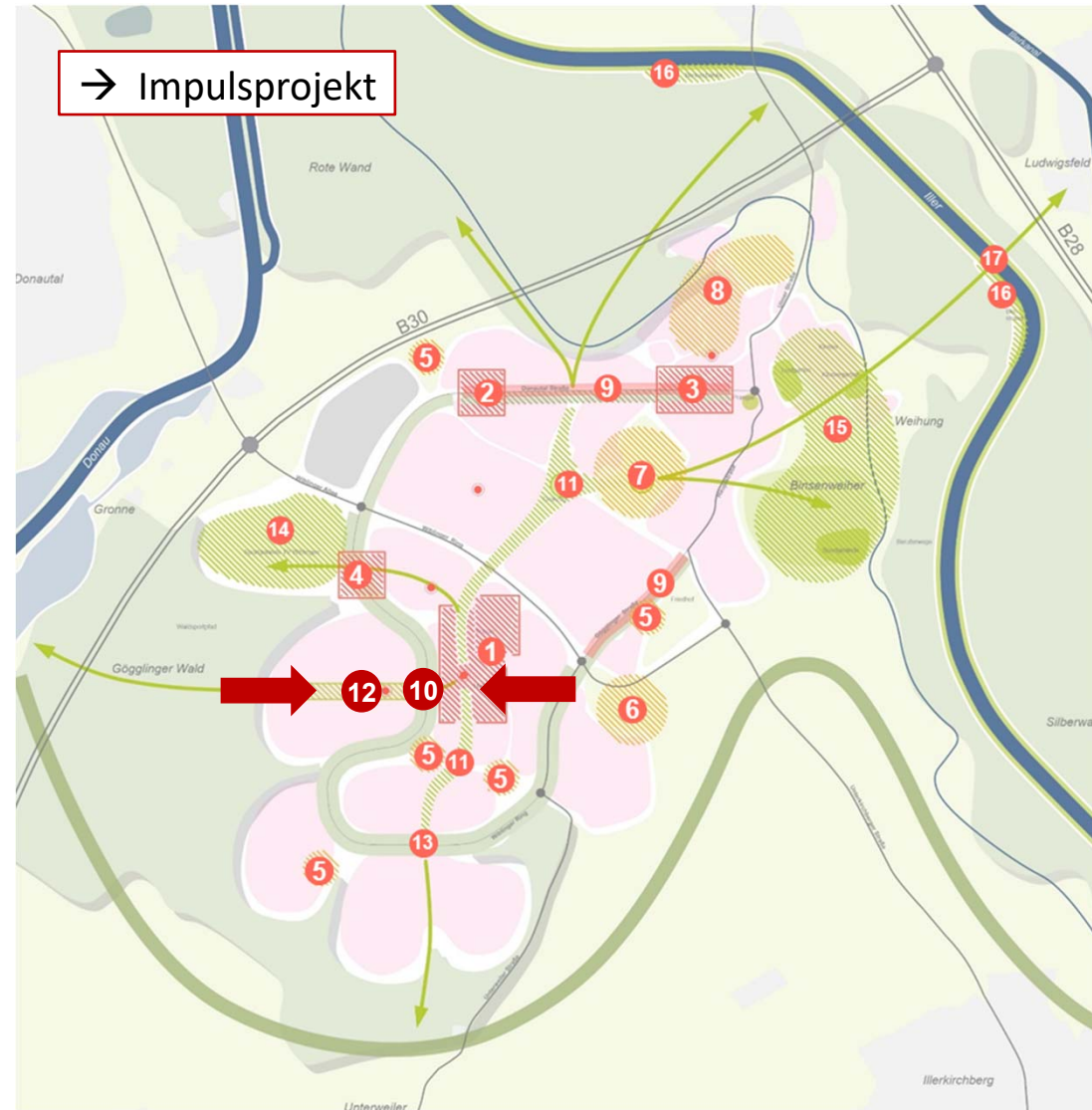
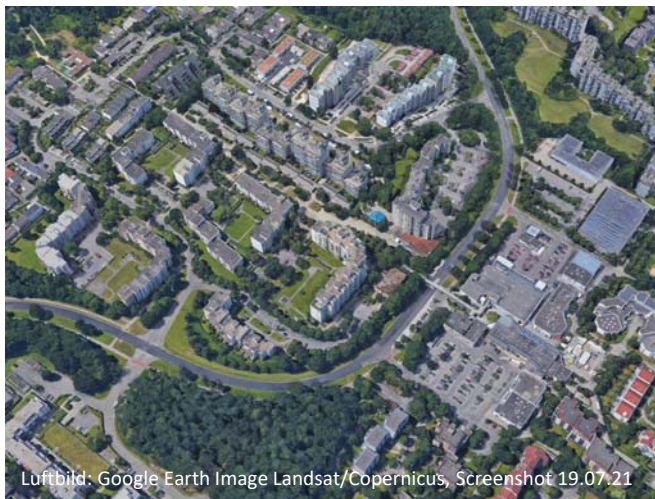



## Perspektivplan

- 11 Ausbauen und Aufwerten  
„Grüne Achse“**  
(Quick-Wins als Bausteine zur Umsetzung: Update Spielplätze, Aufstellen Sitzmöglichkeiten, Treffpunkte Jugendliche; Stärkung verbindendes Element durch Beleuchtung)

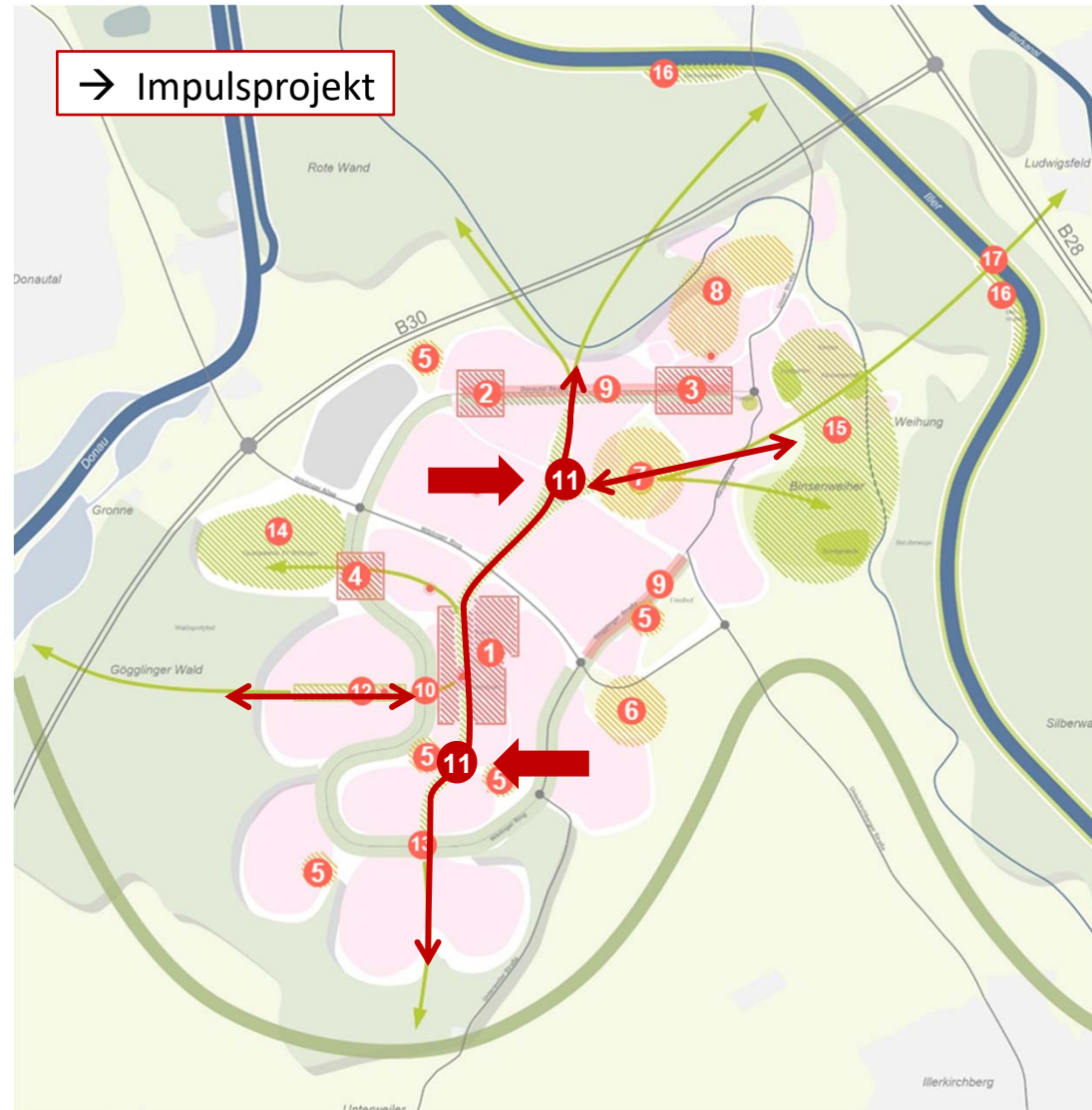



## Perspektivplan

### 13 Qualifizieren Wiblingen Ring als Freiraumangebot

Grünordnerische Aufwertung/  
Gestaltung, u.a. extensive Wiesen,  
Schaffen punktueller Nutzungs-  
angebote/Aufenthaltsflächen,  
ggf. temporäre „Aktionen“

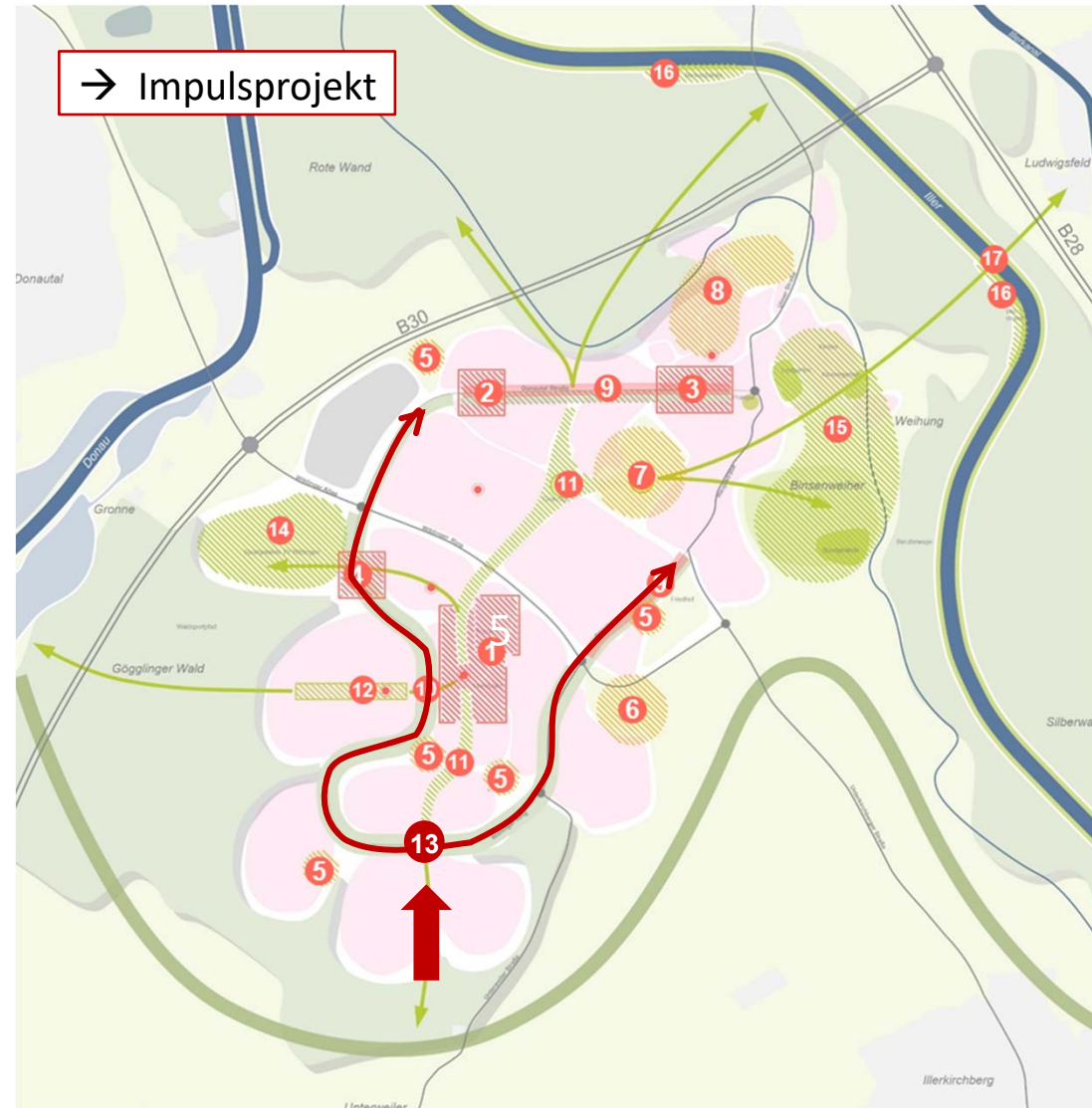

## Perspektivplan

### 13 Qualifizieren Wiblingen Ring als Freiraumangebot

Grünordnerische Aufwertung/  
Gestaltung, u.a. extensive Wiesen,  
Schaffen punktueller Nutzungs-  
angebote/Aufenthaltsflächen,  
ggf. temporäre „Aktionen“

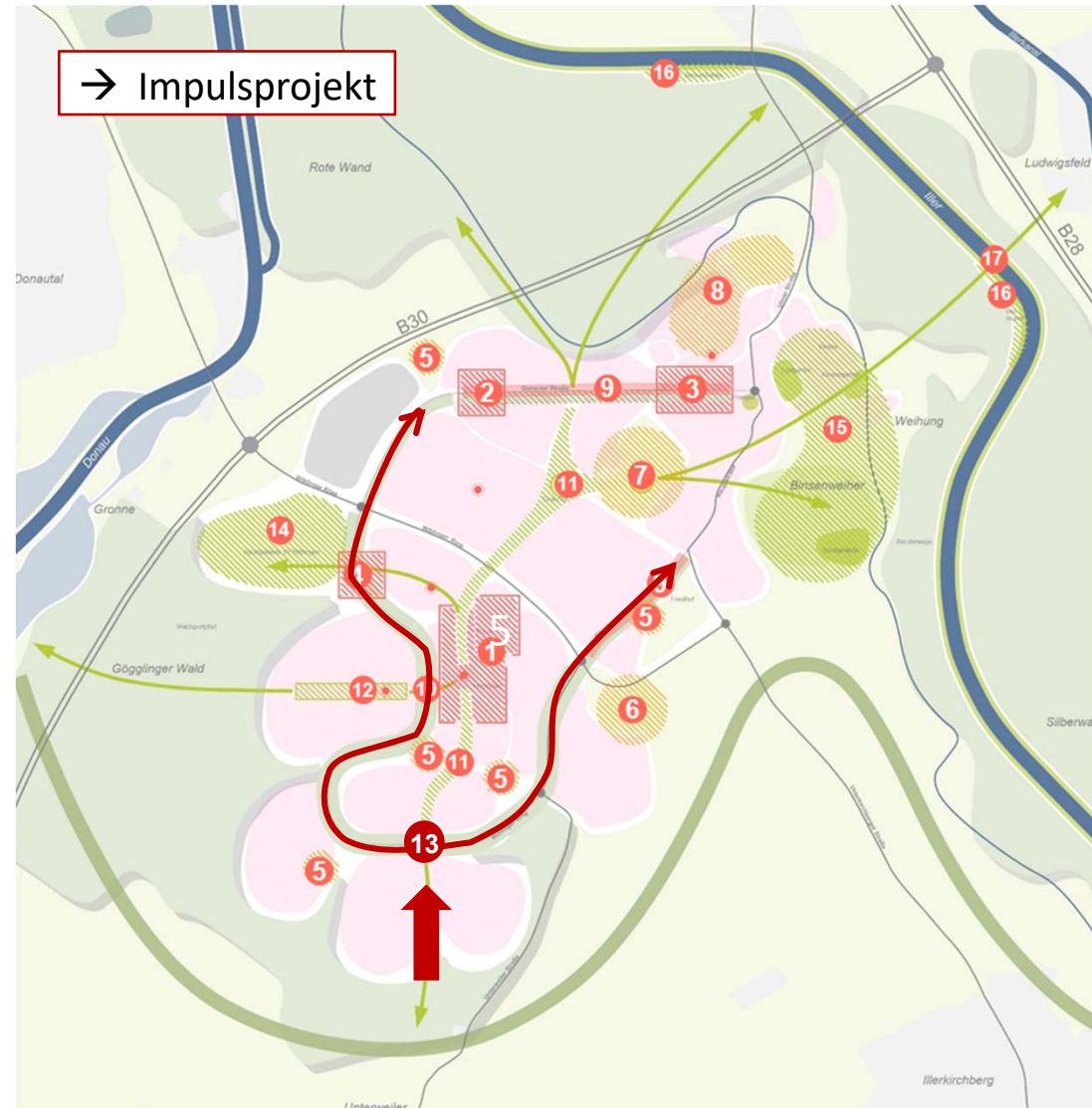



## Perspektivplan

- 15** Inwertsetzen Naherholungsbereich Binsenweiher – Lustgarten – Klosterhof/-garten
- Gesamtkonzeption/Rahmenplan
- Klären Leitplanken ( u.a. Natur-/Hochwasserschutz; Gewässer/See)
- Schrittweise Entwicklung einzelner Bausteine (Starterprojekte)

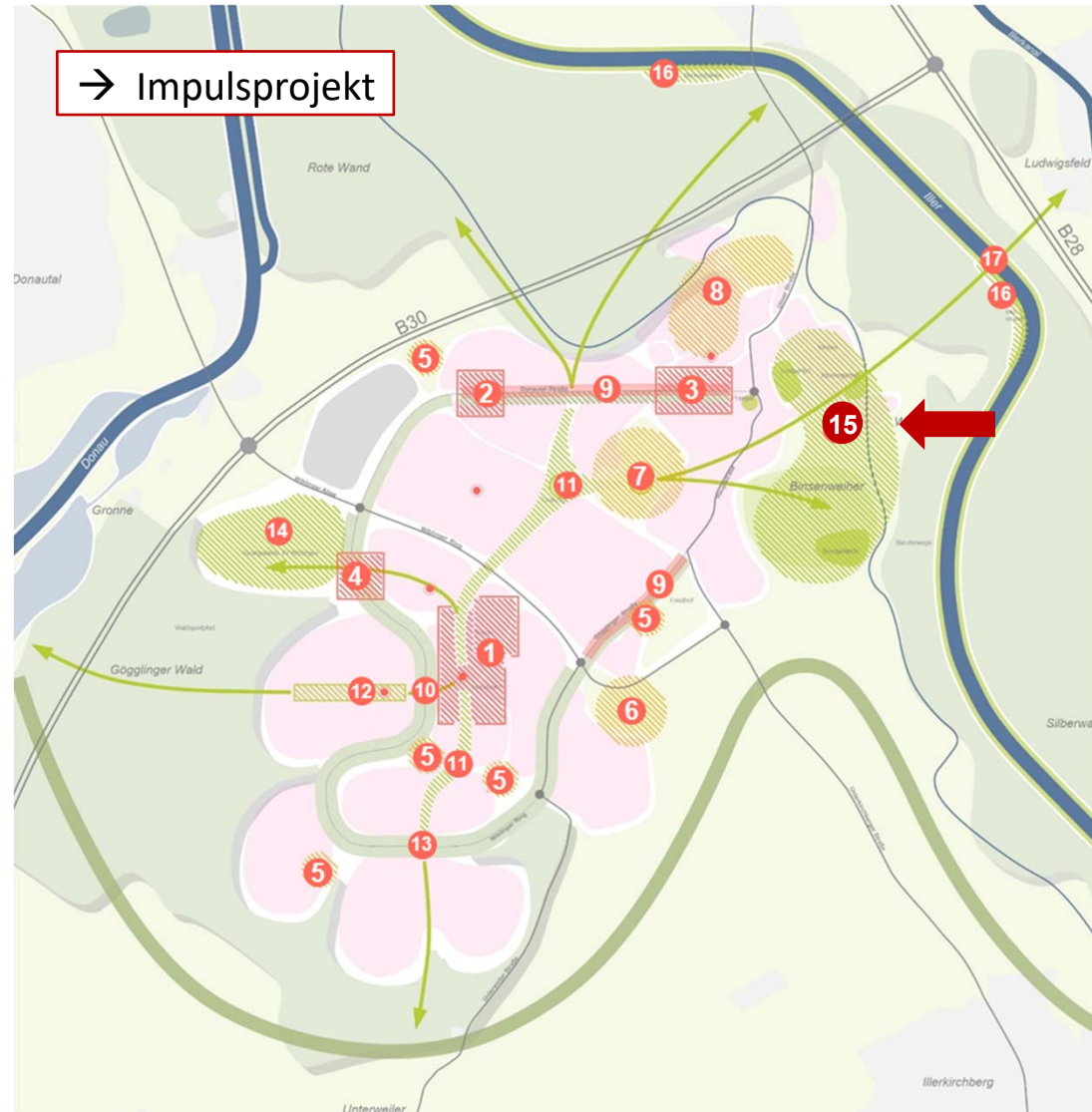



## Perspektivplan

### 16 Qualifizieren Kiesbänke Illerufer für Naherholung

Erster Schritt: Klärung Umsetzbarkeit insbesondere mit Blick auf die Themen/Fragen:  
einfache vandalismussichere „Möbel“, Müllproblematik, Natur-/Hochwasserschutz

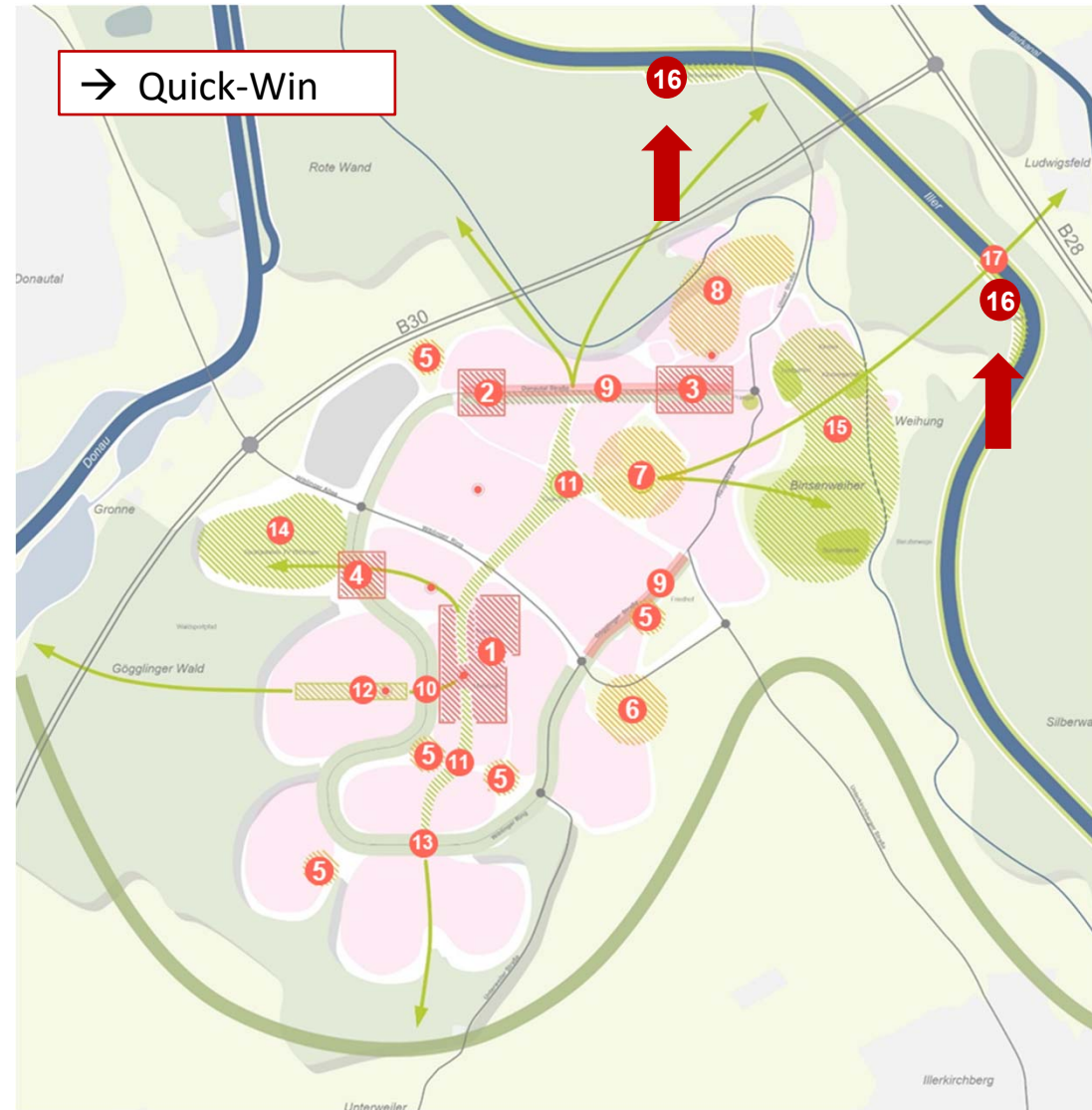

## Perspektivplan

### 17 Bau Illersteg nach Ludwigsfeld

Für Fußgänger und Radfahrer  
Vernetzung der Stadtteile und  
der Naherholungsangebote  
(u.a. Baggersee Ludwigsfeld,  
Silberwald)

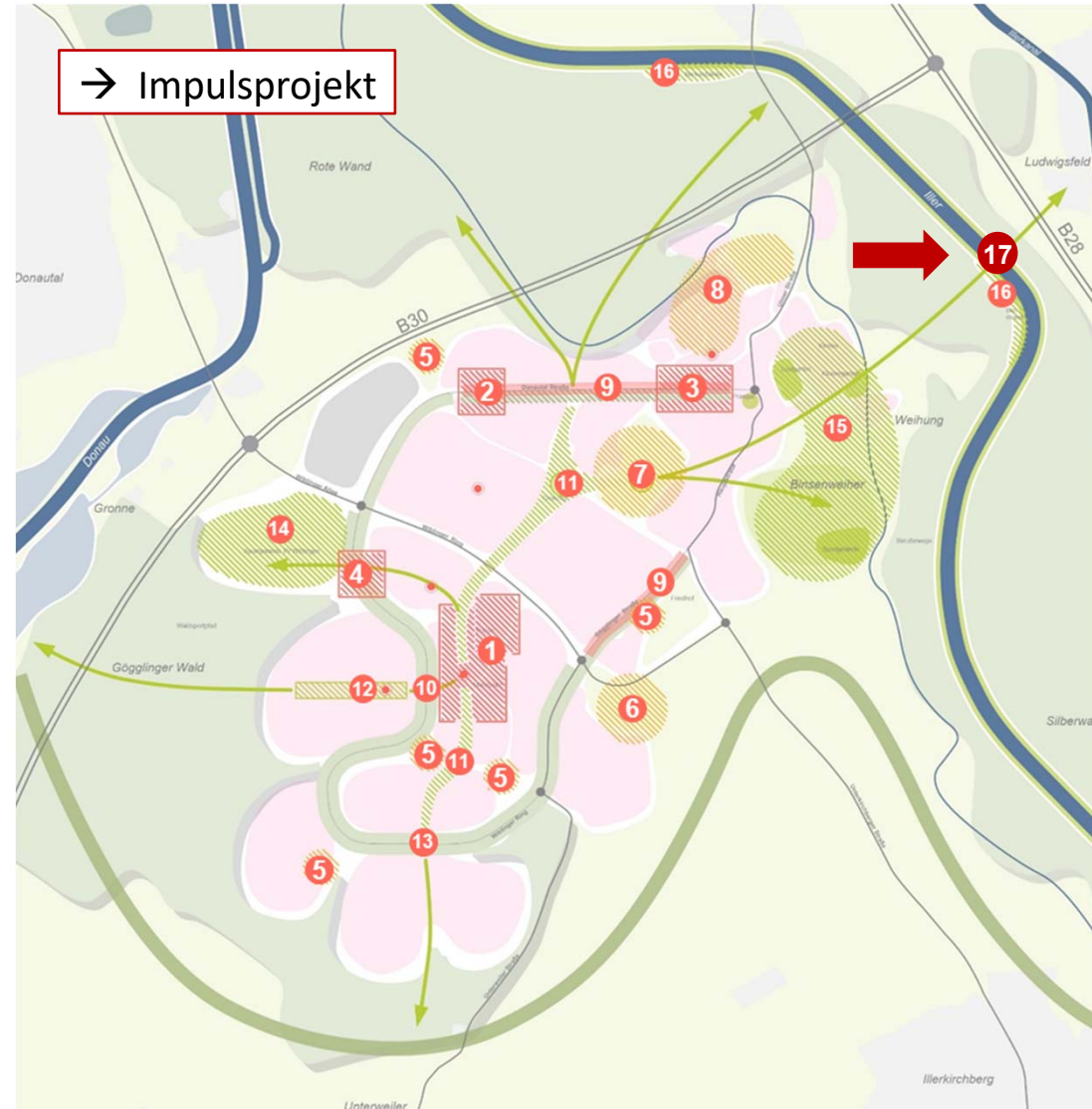

## Überblick Impulsprojekte

- 1 Neuordnen zentraler Bereich Tannenplatz
  - 1 Umstrukturieren Schulzentrum inklusive Schulhof
  - 4 Neubau Sozialraum-/Stadtteilkindertagesstätte mit Familienzentrum
  - 4 Qualifizieren / Neugestalten Stadteileingang-Süd (Tannenplatz)
  - 2 Qualifizieren / Neugestalten Stadteileingang-West (Fischerhauser Weg)
  - 3 Aufwerten Donautalstraße einschließlich Qualifizieren Randbebauung östlich Kapellenstraße
  - 7 Entwickeln Fläche „Hinter den Gärten“
  - 8 Erarbeiten Entwicklungskonzept „Wiblingen-Nord“
- ➔ Entwickeln und Bau „Sonderwohnform“ (z.B. gemeinschaftlich, Generationen übergreifend)

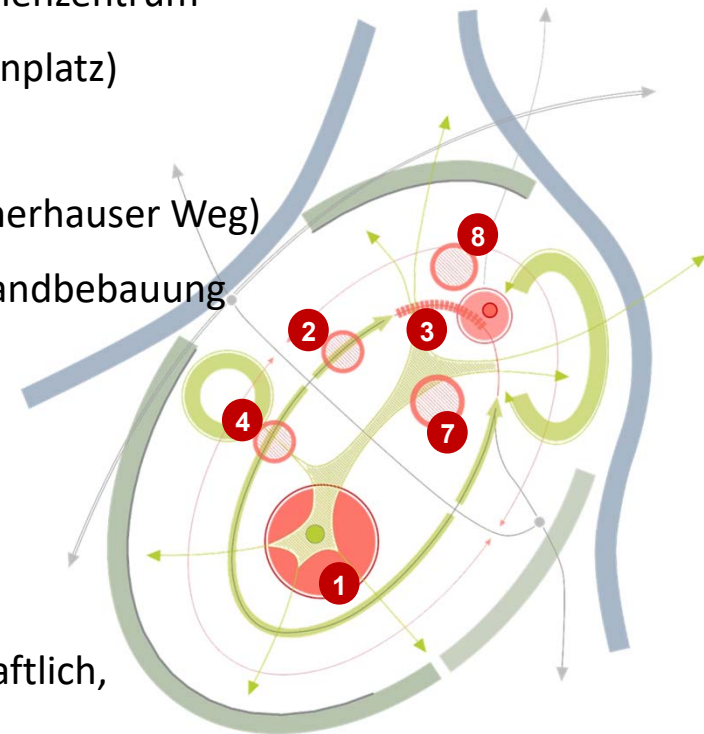



## Überblick Impulsprojekte

- 9 Ausweisen LKW-Durchfahrtsverbot Donautalstraße und „Tempo 30“ Ortsdurchfahrt Alt-Wiblingen
- ➡ Ausbauen ÖPNV-Angebot (Buslinie 4, u.a. Takt, Linienführung, Wiblingen-Ticket)
- ➡ Qualifizieren Radwegenetz im Stadtteil sowie Anbindung Innenstadt Ulm und Fernradwege
- 11 Ausbauen und Aufwerten „innerörtlicher Grünzug“
- 12 Aufwerten Freiraum entlang „Mutterschiff“ (Biberacher Str. / Ravensburger Str.)
- 13 Qualifizieren Wiblinger Ring als Freiraumangebot
- ➡ Umsetzen Projekt „Parcours der Vielfalt“
- 15 Inwertsetzen Naherholungsbereich Binsenweiher – Lustgarten – Klosterhof/-garten
- 17 Bau Illersteg nach Ludwigsfeld

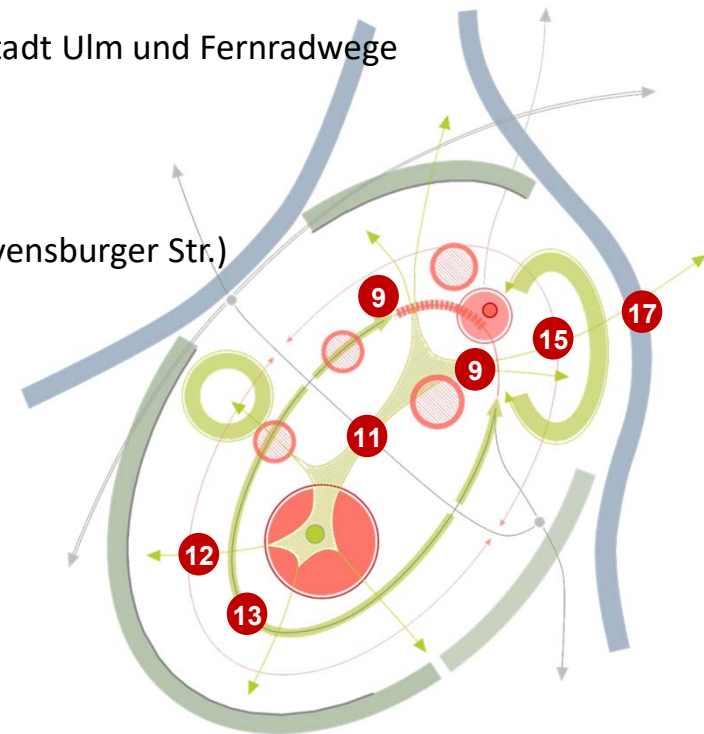

## Inhaltlicher Aufbau - Betrachtungsebenen STEK

### Projekt- und Maßnahmenpool

- Kontinuierlich fortzuschreibende Ideensammlung, die stetig aktualisiert wird
- Informeller Ideenspeicher, über die Impulsprojekte und Quick-Wins hinaus
- Keine fachliche Bewertung / Prüfung

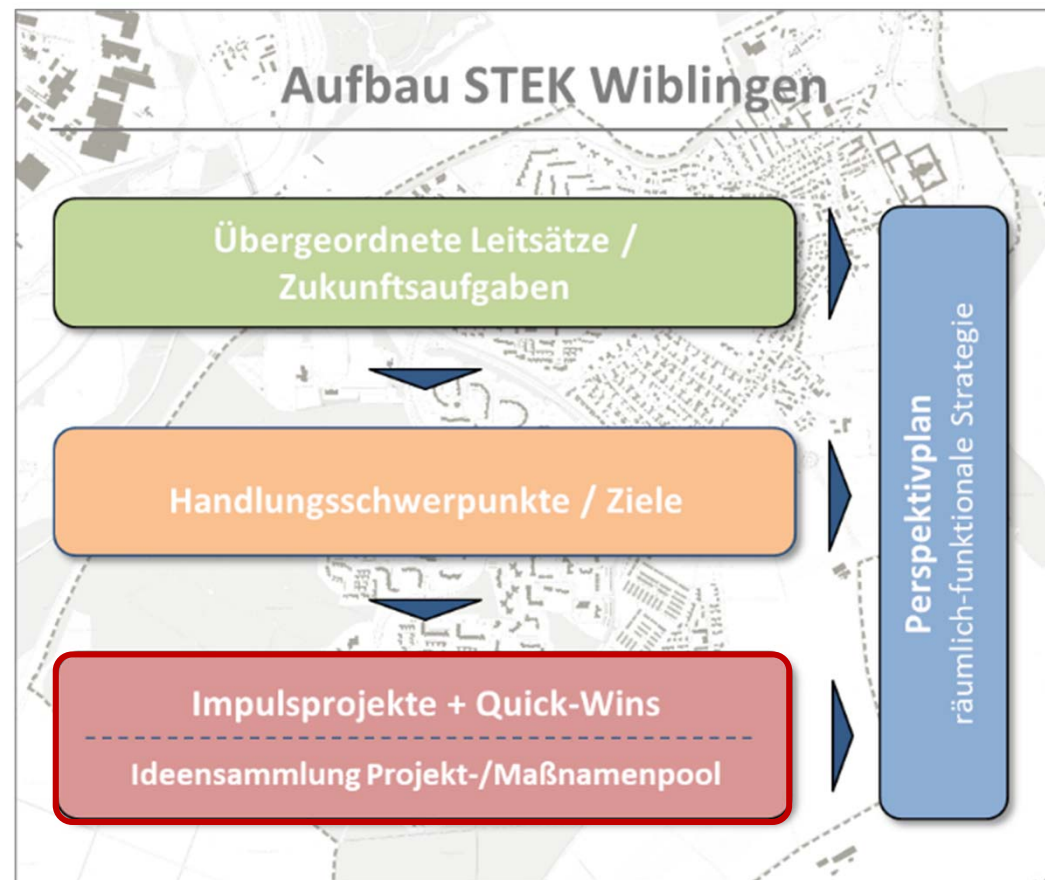

# Ideensammlung Projekt- und Maßnahmenpool

## Überblick

Laufende Projekt-nummer	Handlungsfeld	Projektidee	Priorität (kurz-/mittel-/langfristig)	Status* (kurz-/mittel-/langfristig)	Dauer-aufgabe	Impuls-projekt	Quick-Win	Zuständigkeit	Anmerkungen
4.1	Erholen	Rahmenplan Naherholungsraum "Binsenweiher" (einschließlich Illerauenwald, Klostergarten-/hof, Lustgarten, Gesamtkonzept/ Vernetzung mit Silberwald, Baggensee Ludwigsfeld und über Glacis-Anlagen bis hin zur Friedriehsau)							
4.2	Erholen	Aufwertung Lustgarten (gärtnerische Gestaltung, z.B. Blumenwiese / Staudenpflanzungen statt Rasenfläche, Bäume (Schattenspendler, möglichst keine Obstbäume), Sitzmöglichkeiten und Ergänzung Spielangebot für Kinder)							
4.3	Erholen	Rundweg Binsenweiher - Klosterhof-garten - Lustgarten mit Sitzgelegenheiten anlegen (u.a. Öffnen Tür Klostermauer; Berücksichtigen Hochwasserproblematik, ggf. Weg auf Steg führen)							
4.4	Erholen	Anlegen Gewässer / See am Binsenweiher (ggf. als Badesee im Sommer, Eisflächen im Winter zum Schlittschuh laufen)							
4.5	Erholen	"Naturerlebniswelt Iller" - Anlegen Naturerlebnispfad / Umweltbildung							
4.6	Erholen	Natur-/Abenteuer-/Erlebnisspielplatz (z.B. auf ehemaligen Fußballplatz / Wiese nördlich Minigolfanlage)							
4.7	Erholen	Reaktivieren / Instandsetzen Minigolfplatz und Aufwerten Umfeld (hochwassersicher anlegen)							
4.8	Erholen	Wiederherstellung Rodelhang am Parkplatz Schützenhaus							
4.9	Erholen	Weihung punktuell in Verbindung mit Sitz-/Aufenthaltsmöglichkeiten erleb- und sichtbar machen							
4.10	Erholen	Wehr Weihung aufwerten (Flachwasserzone einrichten, z.B. durch Wiederherstellung historische Funktion oder Einbau Absturz; Idee: gemeinsame Aktion / Entwicklung durch Vereine und anschließend Pflege)							
4.11	Erholen	Biergarten mit eigener „Brotzeit“ im Lustgarten							
4.12	Erholen	Gestaltungskonzept (Möblierung / Beleuchtung) und Bepflanzung Marktplatz als zentraler Platz / Aufenthaltsort							
4.13	Erholen	Vorsehen dauerhafter Spielangebote am Marktplatz (v.a. für Kleinkinder, z.B. Wasserspiel)							
4.14	Erholen	Bänke / Sitzmöglichkeiten am Marktplatz neu anordnen (Drehen und ein "Gegenüber" ermöglichen; Fördern Kommunikation, ggf. teilweise Überdachung)							
4.15	Erholen	Bewegungsparcours mit Fitnessgeräten für Ältere (z.B. im Kontext TV Wiblingen)							
4.16	Erholen	Beachvolleyballfeld (öffentlich zugänglich, z.B. (z.B. am Standort TV Wiblingen, "Indianer-Spielplatz", Lustgarten)							

**Legende**

*Priorität*      kurzfristig, mittelfristig, langfristig

*Status*            „P“ Planung / Umsetzung / wird behandelt  
 „E“ bereits umgesetzt / abgeschlossen  
 „Z“ wird zurückgestellt / später aufgegriffen

*Daueraufgabe*

*Impulsprojekt*

*Quick – Win*

*Zuständigkeit*

*Anmerkungen*



# Ideensammlung Projekt- und Maßnahmenpool

## Einblick ... eine kleine Auswahl ...

### Wohnen und Siedlungsentwicklung

- Verlagerung Autowerkstatt Buchauer Straße 2
- Konzept Sanierung Gebäuderiegel Biberacher Straße - "Mutterschiff" (Durchmischung)
- Konzept zur Aufstockung von Bestandswohngebäuden „Im Grund“, „Tannenäcker“, „Ehrenäcker“ (z.B. Leichtbauweise aus Holz in Verbindung mit Dachbegrünung / Solarnutzung)
- Errichtung Nebengebäude zum Einhausen von Mülltonnen und Abschließen von Fahrrädern
- ...

### Unterwegs in Wiblingen

- Absenkung Gehwegkante im Bereich Fußgängerquerung Abteistraße (bei Seniorenwohnen)
- Verbesserung Beleuchtung Rad- und Fußwege (z.B. LED Beleuchtung, zurückschneiden Hecken)
- Einrichten Bürgerbus (Shuttle) in Wiblingen
- Ausstattung Bushaltestellen mit digitaler Anzeige
- Gestaltung Straßenraum Gögglinger Straße einschließlich Wartebereich / Wendeschleife Bus
- Durchfahrtsverbot / Anlieger frei Gögglinger Straße
- Car-Sharing-Angebot
- ...

# Ideensammlung Projekt- und Maßnahmenpool

## Einblick ... eine kleine Auswahl ...

### Angebote und Gemeinsam

- Ansiedlung Drogeriemarkt
- Café mit Außenterrasse / Eisdiele am Marktplatz
- Ausbau Glasfasernetz/-anschluss
- „Grünes“ Klassenzimmer für Grundschulen
- Beleuchtung öffentliche Fuß-/Radwege instandsetzen
- Aufwerten Außenraum Quartierstreffs
- Urban Gardening Projekt - Treffpunkt / Info-Ort (für Kindergärten, Schulen, Flüchtlinge, Jung, Alt)
- Ausbau Angebot betreuter Jugendräume/-treff
- ...

### Erholen und Freizeit

- "Naturerlebniswelt Iller" - Naturerlebnispfad/ Umweltbildung
- Wiederherstellung Rodelhang am Schützenhaus
- Vorsehen dauerhafter Spielangebote Marktplatz
- Aufwerten Platzfläche Pranger vor GlüXschachtel
- Aktiv-Pfad (Fitness-Stationen, Outdoor-Geräte)
- Boule-/Boccia-Bahn
- Bolzplatz, wetterfest mit Bande zentral gelegen (DFB-Kleinspielfeld)
- Wasserspielplatz für Kinder (z.B. Weihung)
- ...

# Ideensammlung Projekt- und Maßnahmenpool

## Überblick

Angebote und Gemeinsam in Wiblingen

→ Aktueller Stand: 56 Projekte / Maßnahmen

Wohnen und Siedlungsentwicklung in Wiblingen

→ Aktueller Stand : 22 Projekte / Maßnahmen

Unterwegs in Wiblingen

→ Aktueller Stand : 47 Projekte / Maßnahmen

Erholen und Freizeit in Wiblingen

→ Aktueller Stand : 45 Projekte / Maßnahmen

---

**Gesamt** → Aktueller Stand : **170 Projekte / Maßnahmen**



# Projektbericht

Wir freuen uns auf Ihr Feedback  
und Ihre Fragen ...



## Überblick Sachstand Quick-Wins



## Überblick Quick-Wins

### Allgemein

- Aufstellen von Sitzmöglichkeiten im öffentlichen Raum und Anbringen von Unterständen
- Bespielen/Beleben „Marktplatz“, u.a. temporär

### Im Zuge der Konkretisierungsphase sind folgende Projekte zu untersuchen

- Update Spielplätze (schrittweise Umsetzung)
- Qualifizieren Kiesbänke Illerufer für Naherholung
- Ausweisen und Einrichten „offizieller“ Grillplätze/-möglichkeiten
- Qualifizieren ebenerdige Querung Wiblinger Ring im Bereich „Am Tannenplatz“

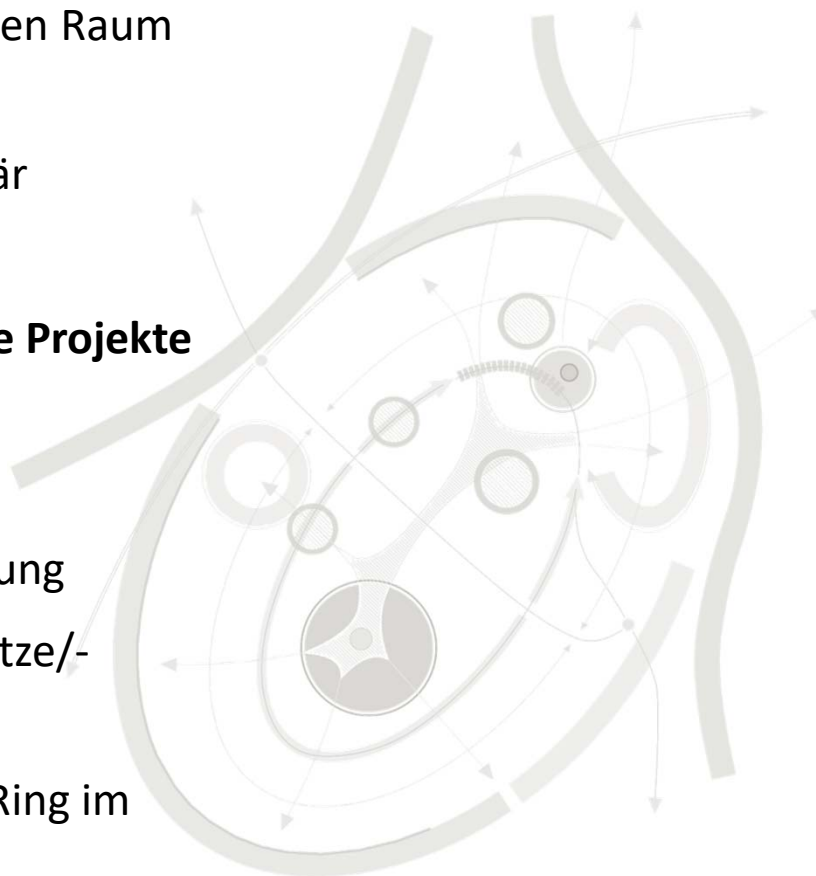



## Überblick Quick-Wins

### Fokus Jugend

- Aufstellen von „Unterständen“ im Freiraum als Treffpunkt/Aufenthaltort („Ulmer Modell“ weiterentwickeln)
- Bereitstellen „legaler“ Graffiti-Wände
- Gestalten/Einrichten Jugend-Treffpunkt mit Grillstelle im Umfeld/Bereich TV Wiblingen (ggf. Kontext „Parcours der Vielfalt“)

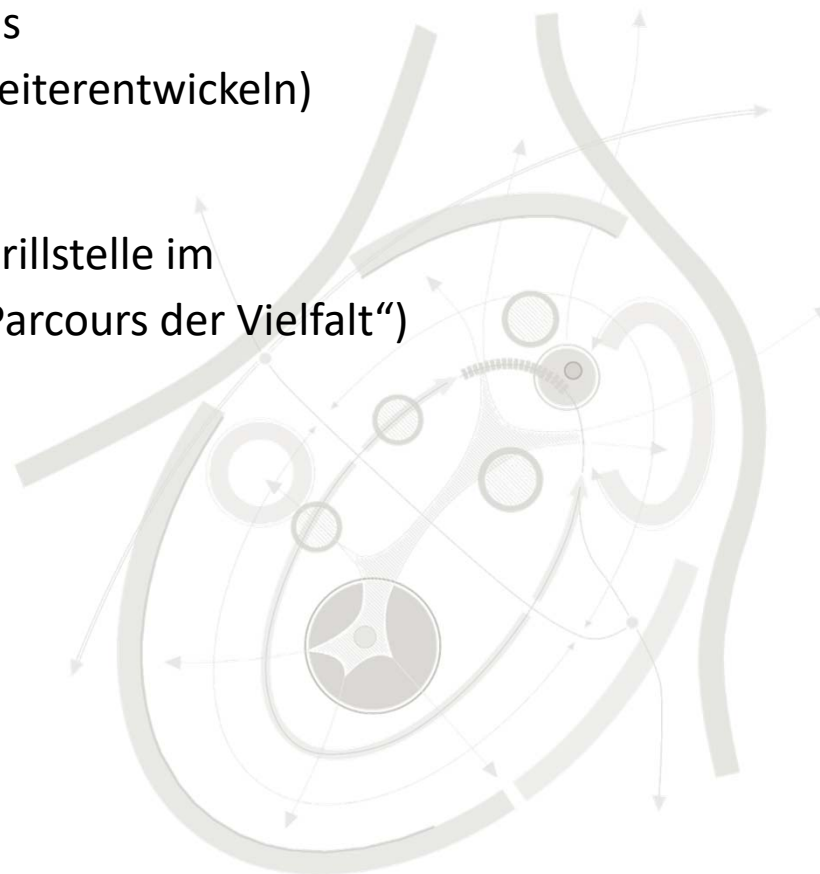

## Sachstand Quick-Wins – Beleben Marktplatz



Luftbild: Google Earth Image Landsat/Copernicus, Screenshot 19.07.21



## Sachstand Quick-Wins – Beleben Marktplatz

- Umgestaltung Sitzbereiche
- Fahrradabstellmöglichkeiten (einheitliche Lösung)
- Barrierefreier Gehwegbereich, umlaufend
- Temporäre Angebote / Aktionen





## Sachstand Quick-Wins – Beleben Marktplatz

- Umgestaltung Sitzbereiche
- Fahrradabstellmöglichkeiten (einheitliche Lösung)
- Barrierefreier Gehwegbereich, umlaufend
- Temporäre Angebote / Aktionen

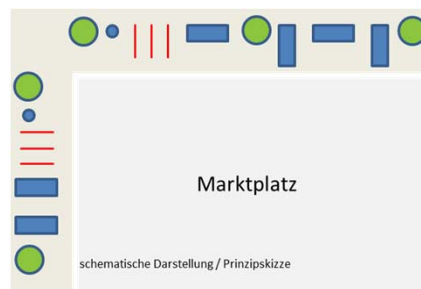

## Sachstand Quick-Wins – Beleben Marktplatz

- Umgestaltung Sitzbereiche
- Fahrradabstellmöglichkeiten (einheitliche Lösung)
- Barrierefreier Gehwegbereich, umlaufend
- Temporäre Angebote / Aktionen





## Sachstand Quick-Wins – Aufstellen von „Unterständen“ als Treffpunkt

- Standorte möglichst gut mit dem ÖPNV erreichbar, Nähe „Einkaufsmöglichkeiten“
- Zusätzliche Betonwände als Fertigteile zum „Besprayen“, sowie Sitzwürfel aus Beton
- Einbeziehen der Jugendlichen bei Gestaltung Graffitiwand je Standort



Luftbild: Google Earth Image Landsat/Copernicus, Screenshot 19.07.21



## Sachstand Quick-Wins – Aufstellen von „Unterständen“ als Treffpunkt

- Standorte möglichst gut mit dem ÖPNV erreichbar, Nähe „Einkaufsmöglichkeiten“
- Zusätzliche Betonwände als Fertigteile zum „Besprayen“, sowie Sitzwürfel aus Beton
- Einbeziehen der Jugendlichen bei Gestaltung Graffitiwand je Standort

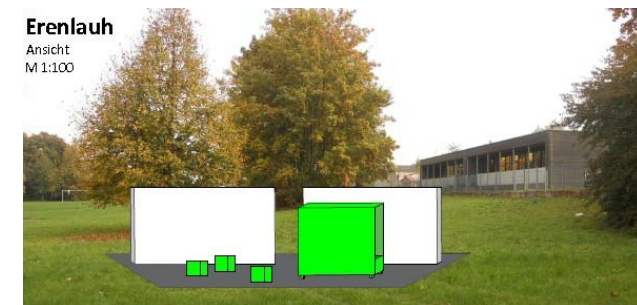
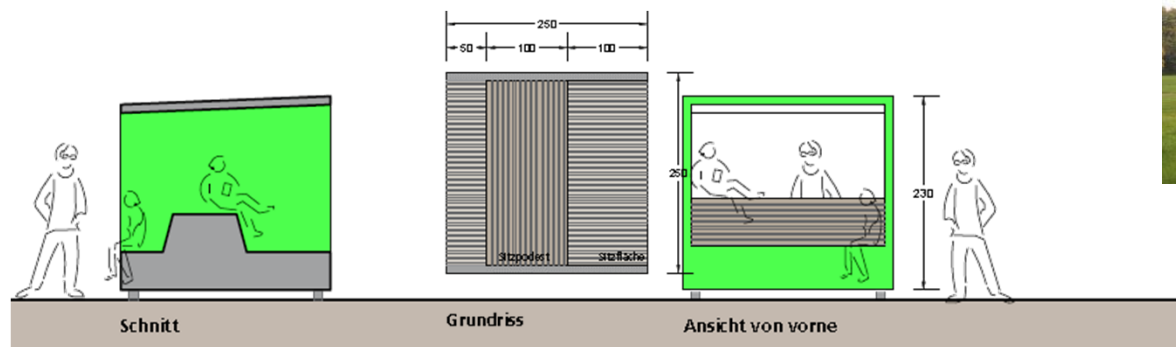

## Sachstand Quick-Wins – Bereitstellen legaler Graffiti-Wände

- Betonwand als Fertigteile mit „mobilen“ Unterständen zum „Besprayen“ für Jugendliche
- Zusätzlich Betonwand Habila-Tiefgarage (Tannenhof) kann „besprayed“ werden
- => Organisation durch Habila mit Unterstützung der Stadt Ulm





# Sachstand Quick-Wins – Gestalten Jugend-Treffpunkt mit Grillstelle Bereich TV Wiblingen



Luftbild: Google Earth Image Landsat/Copernicus, Screenshot 19.07.21



## Sachstand Quick-Wins – Gestalten Jugend-Treffpunkt mit Grillstelle Bereich TV Wiblingen

- Fläche nördlich Kunstrasenplatz („Hundewiese“), da auch gut erreichbar
- Grillstelle mit Wetterschutz und ergänzenden Angeboten (nur dann attraktiv, da Treffpunkt aufgrund Entfernung zur Nahversorgung allein nicht funktioniert)
- Angebot Aufstellen von Basketballkörben auf angrenzendem Hartplatz vom TV Wiblingen



## Sachstand Quick-Wins – Behandlung im Rahmen der Konkretisierungsphase

- Qualifizieren ebenerdige Querung Wiblinger Ring
- Update Spielplätze
- Qualifizieren Kiesbänke Illerufer für Naherholung
- Aufstellen von Sitzmöglichkeiten im öffentlichen Raum





## Einbindung Jugend





## Quick-Wins

Wir freuen uns auf Ihr Feedback  
und Ihre Fragen ...



## Ausblick: Weiteres Vorgehen Konkretisierungsphase



Quelle Luftbild: google maps



# Ausblick: Weiteres Vorgehen Konkretisierungsphase

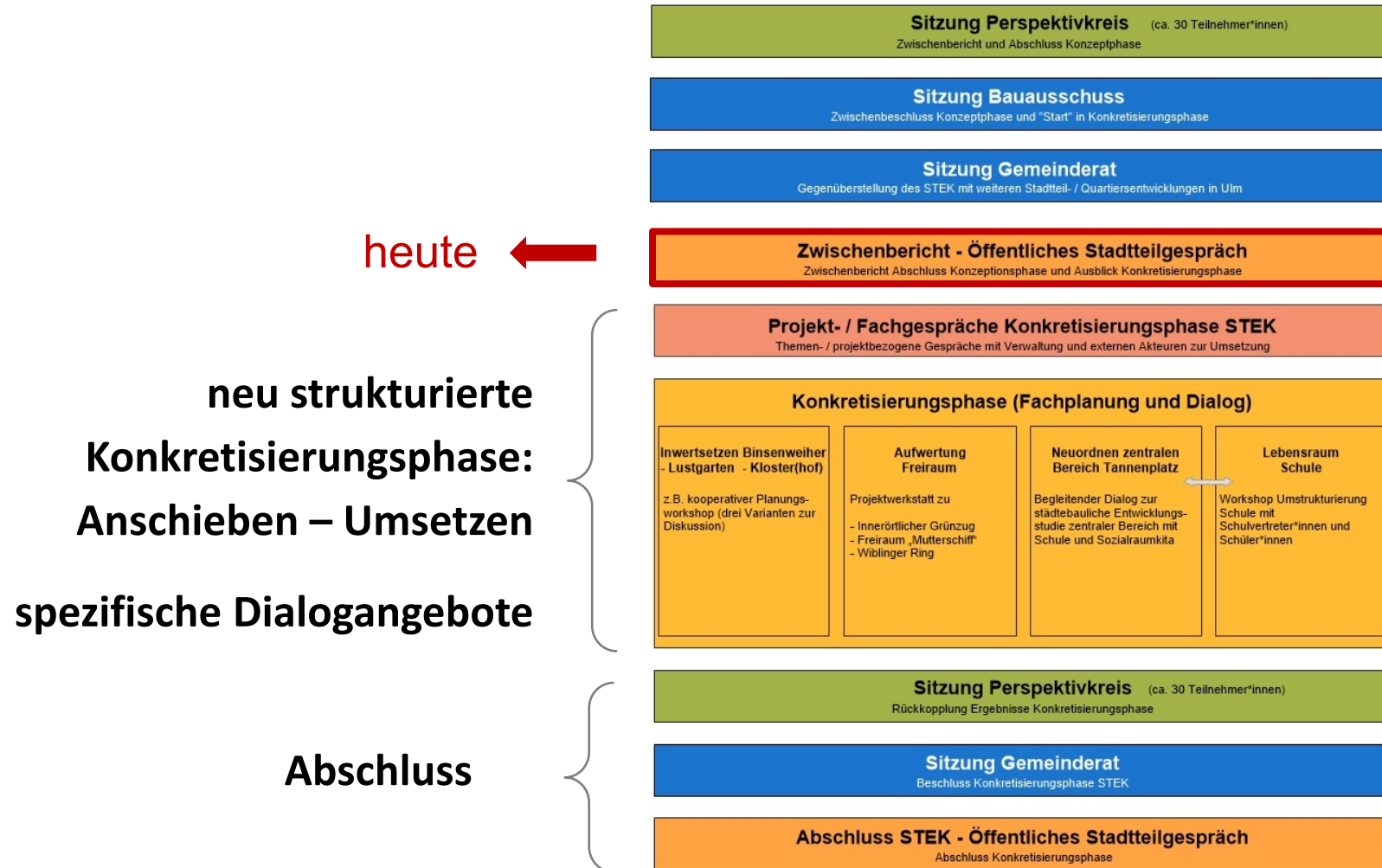



## Ausblick: Weiteres Vorgehen Konkretisierungsphase

Impulsprojekte

im Dialog weitergedacht ...

- A** **Fokusbereich Tannenplatz Zentrum**  
Neuordnen Zentrum Tannenplatz  
in Verbindung mit Schulcampus
- B** **Fokusbereich Binsenweiher**  
Inwertsetzen Binsenweiher –  
Lustgarten – Kloster(hof)
- C** **Fokusbereich „Innere Freiräume“**  
Aufwerten „innere“ Freiräume  
> Grüne Achse  
> Freiraum „Mutterschiff“  
> Wiblinger Ring

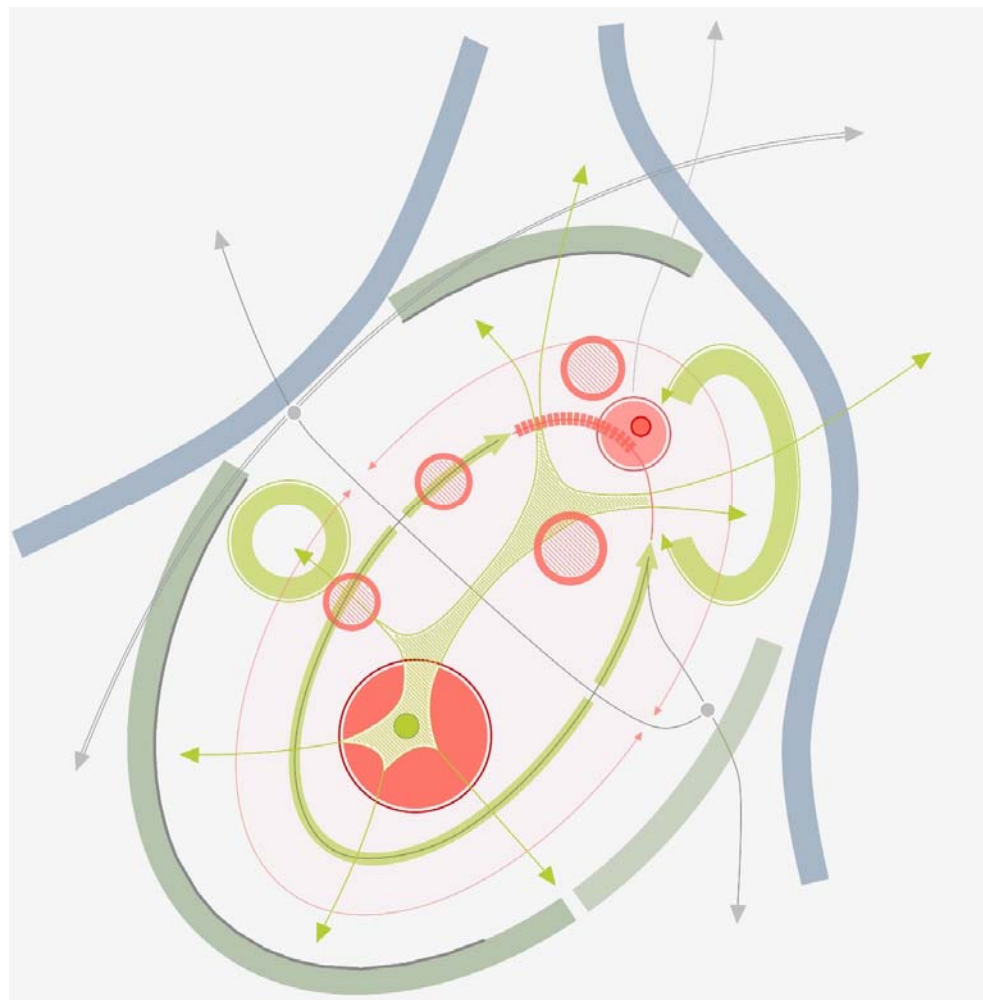

## Ausblick: Weiteres Vorgehen Konkretisierungsphase





## Ausblick: Weiteres Vorgehen Konkretisierungsphase

### A Fokusbereich Tannenplatz Zentrum





## Ausblick: Weiteres Vorgehen Konkretisierungsphase

### A Fokusbereich Tannenplatz Zentrum

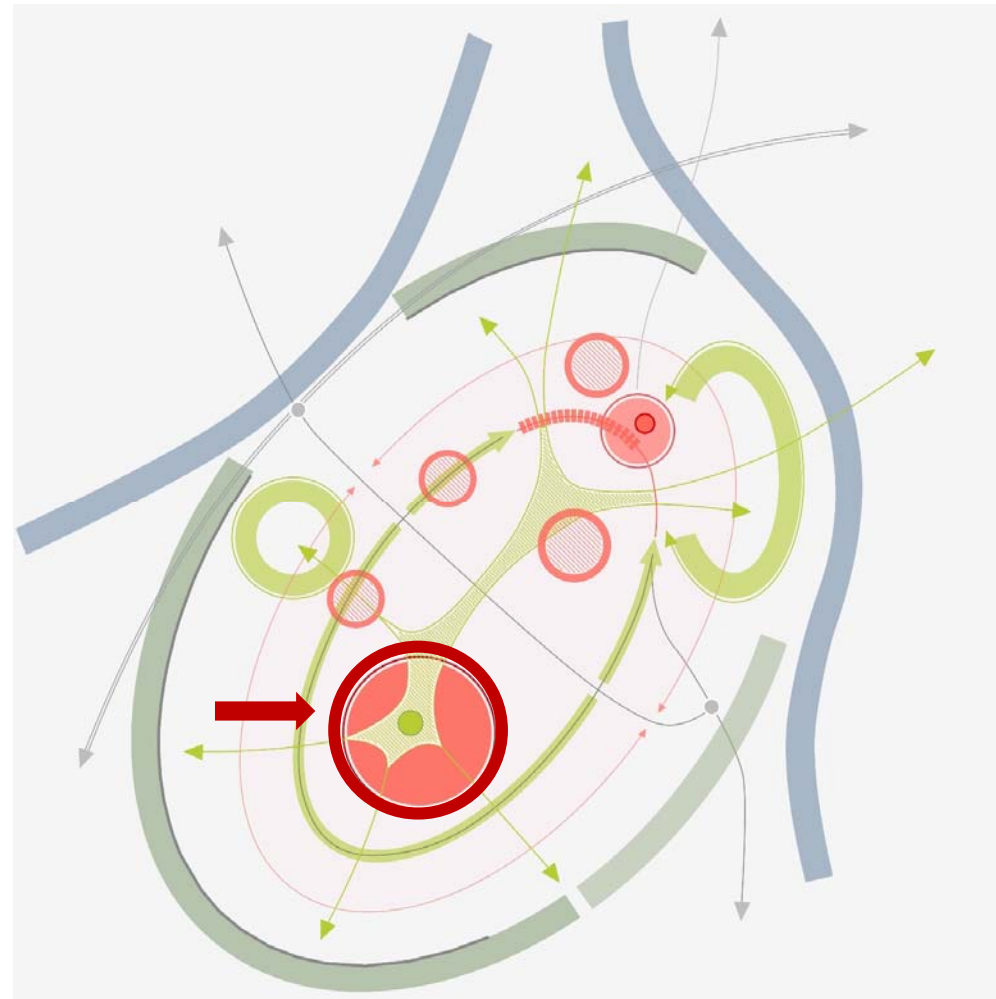

## Ausblick: Weiteres Vorgehen Konkretisierungsphase

### A Fokusbereich Tannenplatz Zentrum



### Struktur Dialog

**Kick-off : Planungsworkshop** (2-tägig, Sept.21)  
beauftragte Planer mit Verwaltung – Rahmen / erste Ideenskizzen

## Ausblick: Weiteres Vorgehen Konkretisierungsphase

### A Fokusbereich Tannenplatz Zentrum



### Struktur Dialog

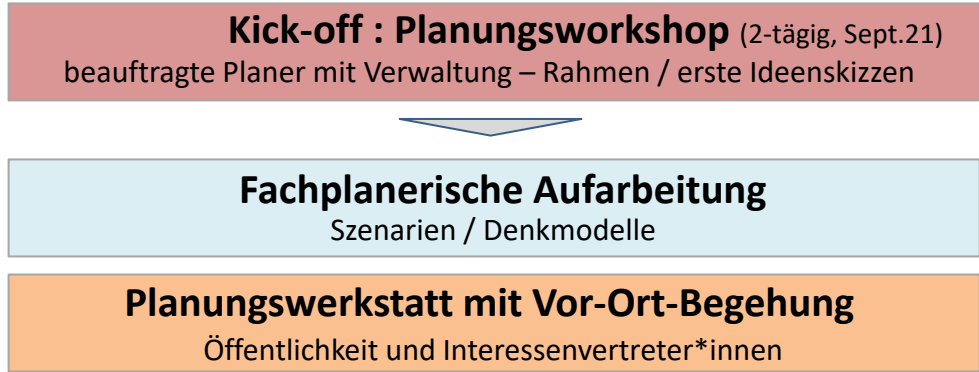



## Ausblick: Weiteres Vorgehen Konkretisierungsphase

### A Fokusbereich Tannenplatz Zentrum



### Struktur Dialog



## Ausblick: Weiteres Vorgehen Konkretisierungsphase

### A Fokusbereich Tannenplatz Zentrum



### Struktur Dialog





## Ausblick: Weiteres Vorgehen Konkretisierungsphase





## Ausblick: Weiteres Vorgehen Konkretisierungsphase

### **B** Fokusbereich Binsenweiher



# Ausblick: Weiteres Vorgehen Konkretisierungsphase

## B Fokusbereich Binsenweiher

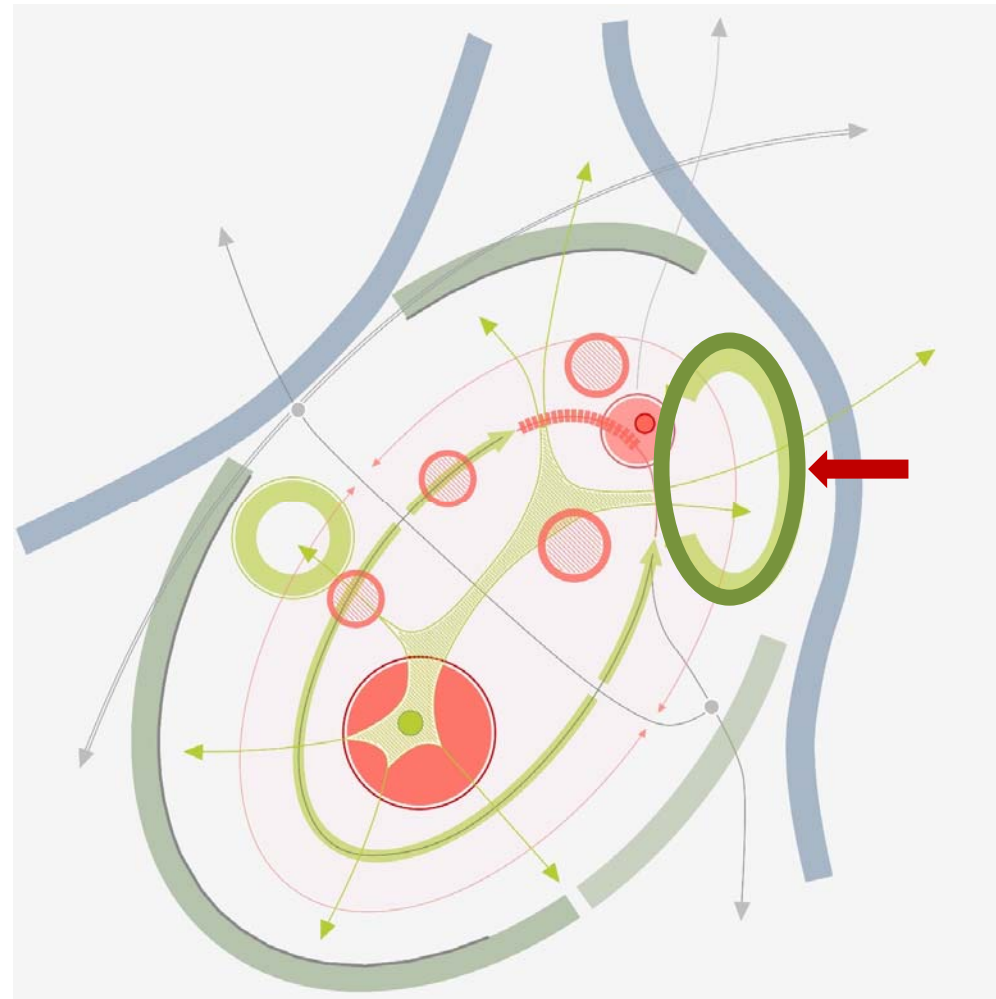



## Ausblick: Weiteres Vorgehen Konkretisierungsphase

### **B** Fokusbereich Binsenweiher





## Ausblick: Weiteres Vorgehen Konkretisierungsphase

### **B** Fokusbereich Binsenweiher

### Struktur Dialog

**Kick-off : Planungsworkshop** (1-tägig)

Vertreter\*innen Dialog:grün mit Verwaltung – Rahmen / Leitplanken



Luftbild: Google Earth Image Landsat/Copernicus, Screenshot 21.07.21

## Ausblick: Weiteres Vorgehen Konkretisierungsphase

### **B** Fokusbereich Binsenweiher



### Struktur Dialog

#### **Kick-off : Planungsworkshop** (1-tägig)

Vertreter\*innen Dialog:grün mit Verwaltung – Rahmen / Leitplanken

#### **Fachplanerische Aufarbeitung**

Ideenskizzen / Alternativen

#### **Planungswerkstatt mit Vor-Ort-Begehung**

Öffentlichkeit und Interessenvertreter\*innen



## Ausblick: Weiteres Vorgehen Konkretisierungsphase

### B Fokusbereich Binsenweiher



### Struktur Dialog



## Ausblick: Weiteres Vorgehen Konkretisierungsphase

### B Fokusbereich Binsenweiher



### Struktur Dialog





## Ausblick: Weiteres Vorgehen Konkretisierungsphase

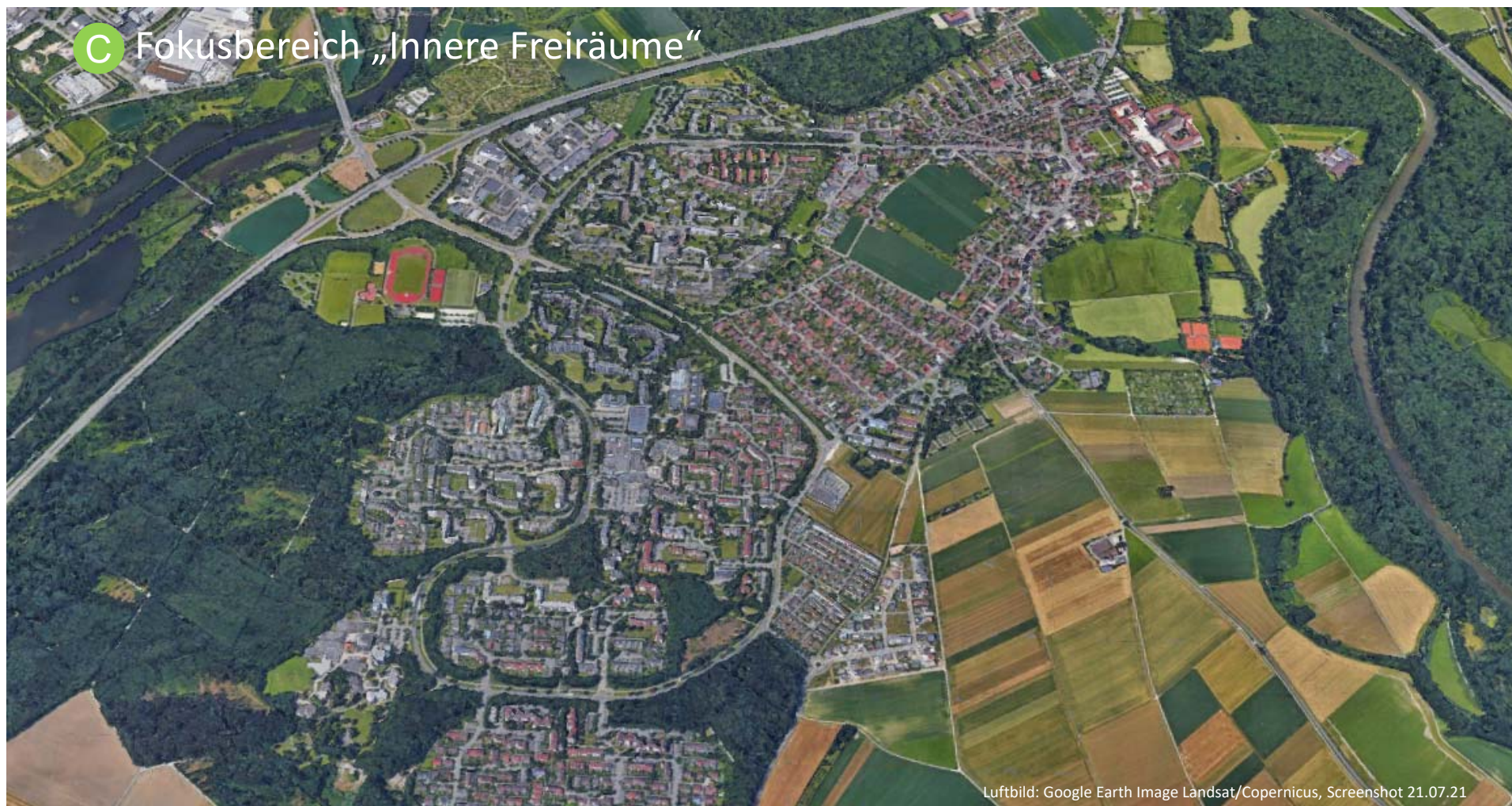



## Ausblick: Weiteres Vorgehen Konkretisierungsphase

### **C** Fokusbereich „Innere Freiräume“





## Ausblick: Weiteres Vorgehen Konkretisierungsphase

### C Fokusbereich „Innere Freiräume“



## Ausblick: Weiteres Vorgehen Konkretisierungsphase

**C** Fokusbereich „Innere Freiräume“

Struktur Dialog



Luftbild: Google Earth Image Landsat/Copernicus, Screenshot 21.07.21

**Kick-off : Radtour mit Ideenwerkstatt**  
Lokalisieren Bereiche mit Entwicklungsbedarf – Brainstorming Angebote



## Ausblick: Weiteres Vorgehen Konkretisierungsphase

**C** Fokusbereich „Innere Freiräume“

Struktur Dialog



### **Kick-off : Radtour mit Ideenwerkstatt**

Lokalisieren Bereiche mit Entwicklungsbedarf – Brainstorming Angebote

### **Verwaltungsworkshop**

Rückkopplung Ideenwerkstatt – fachliche Qualifizierung

### **Planungswerkstatt – Konkretisieren Teilbereiche**

Öffentlichkeit und Interessenvertreter\*innen

## Ausblick: Weiteres Vorgehen Konkretisierungsphase

**C** Fokusbereich „Innere Freiräume“

Struktur Dialog



Luftbild: Google Earth Image Landsat/Copernicus, Screenshot 21.07.21

### **Kick-off : Radtour mit Ideenwerkstatt**

Lokalisieren Bereiche mit Entwicklungsbedarf – Brainstorming Angebote

### **Verwaltungsworkshop**

Rückkopplung Ideenwerkstatt – fachliche Qualifizierung

### **Planungswerkstatt – Konkretisieren Teilbereiche**

Öffentlichkeit und Interessenvertreter\*innen

### **Fachplanerische Konkretisierung**

Ausarbeitung Rahmenkonzept / Maßnahmen durch Verwaltung

### **Öffentliches Stadtteilgespräch**

Rückkopplung Rahmenkonzept / Teilprojekte



## Ausblick: Weiteres Vorgehen Konkretisierungsphase

### C Fokusbereich „Innere Freiräume“

### Struktur Dialog



**Kick-off : Radtour mit Ideenwerkstatt**  
Lokalisieren Bereiche mit Entwicklungsbedarf – Brainstorming Angebote

**Verwaltungsworkshop**  
Rückkopplung Ideenwerkstatt – fachliche Qualifizierung

**Planungswerkstatt – Konkretisieren Teilbereiche**  
Öffentlichkeit und Interessenvertreter\*innen

**Fachplanerische Konkretisierung**  
Ausarbeitung Rahmenkonzept / Maßnahmen durch Verwaltung

**Öffentliches Stadtteilgespräch**  
Rückkopplung Rahmenkonzept / Teilprojekte

**Fachplanerische Ausarbeitung**  
Rahmenkonzept „Innere Freiräume“ mit Maßnahmen / Teilprojekten

# Ausblick: Weiteres Vorgehen Konkretisierungsphase

## Fokusbereiche Gesamtschau

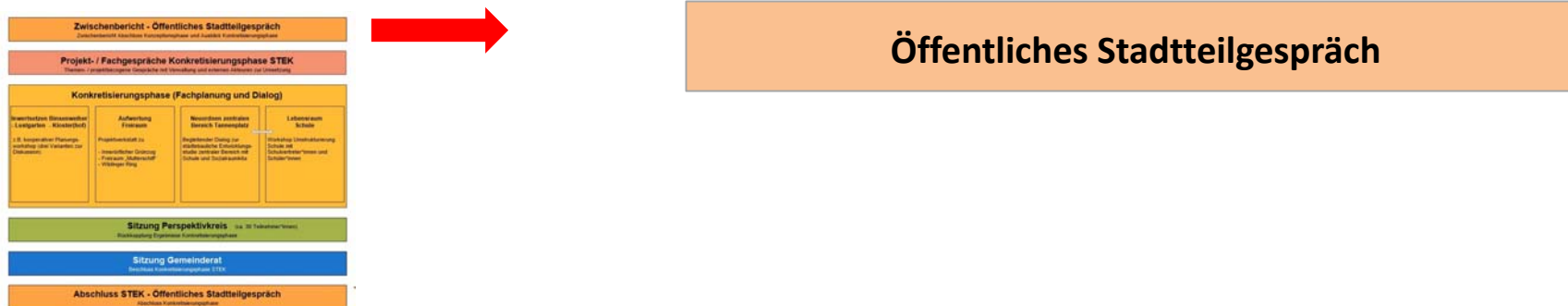



# Ausblick: Weiteres Vorgehen Konkretisierungsphase

## Fokusbereiche Gesamtschau

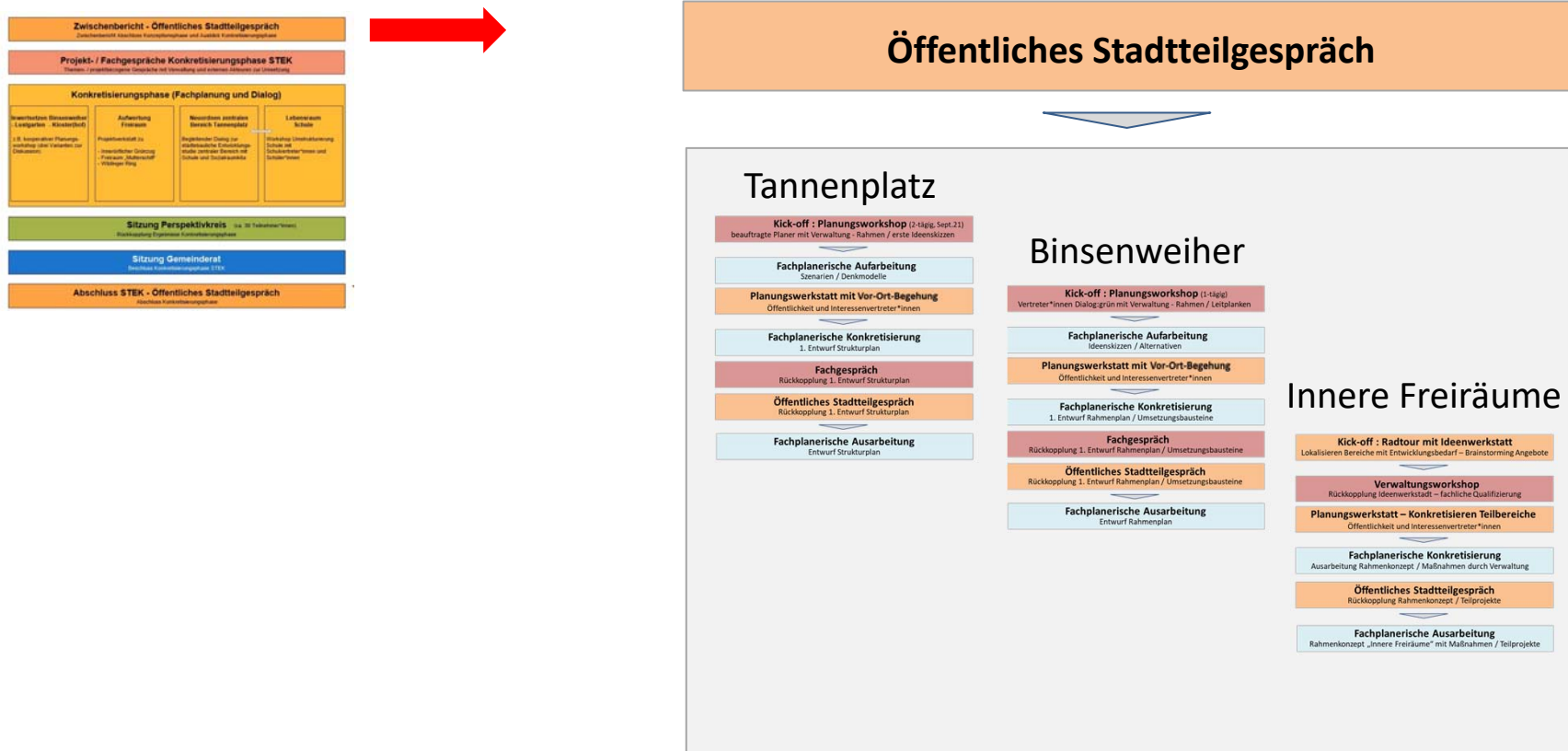

# Ausblick: Weiteres Vorgehen Konkretisierungsphase

## Fokusbereiche Gesamtschau

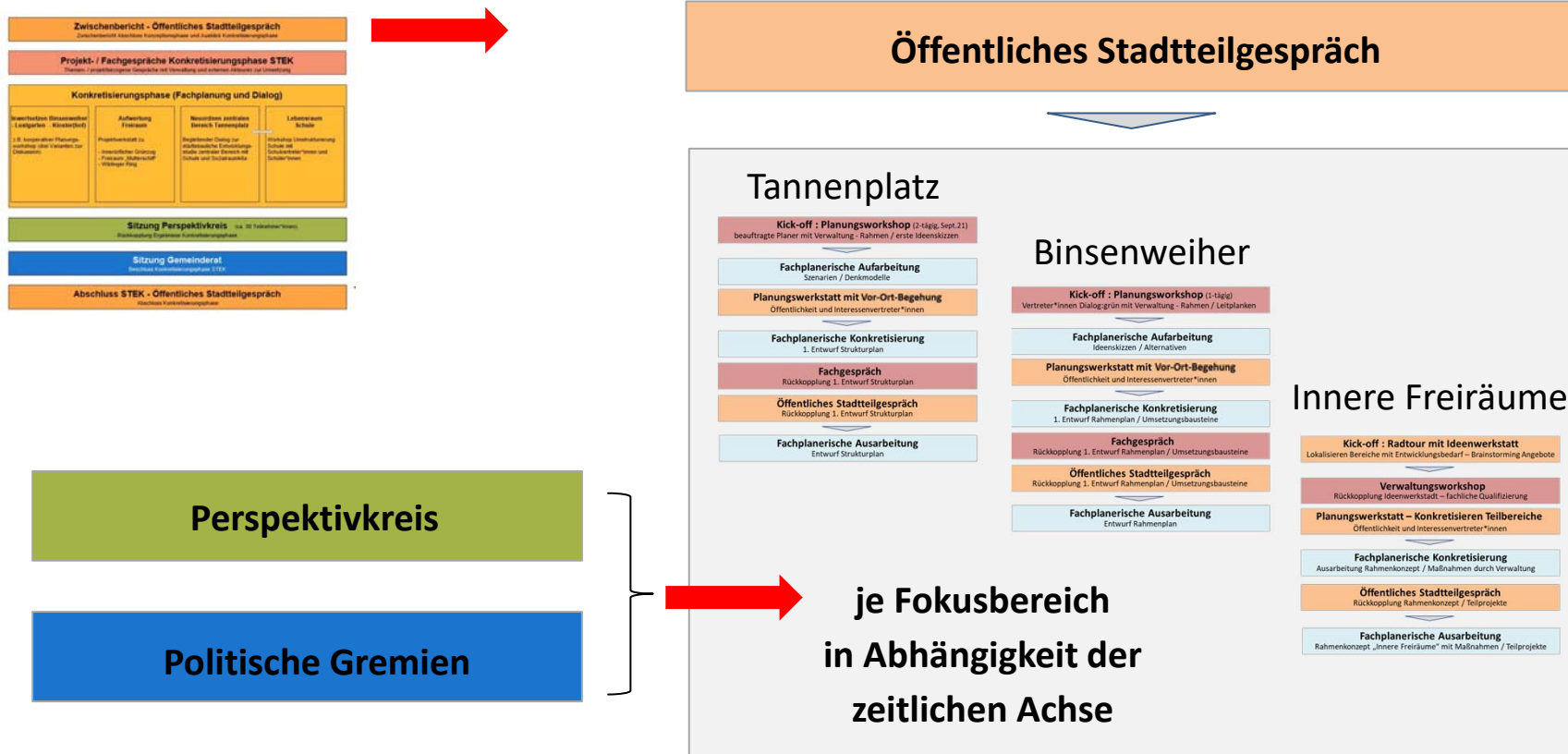



## Ausblick: Weiteres Vorgehen Konkretisierungsphase

### Fokusbereiche Gesamtschau



## Ausblick Konkretisierungsphase

Wir freuen uns auf Ihr Feedback  
und Ihre Fragen ...





# # Gemeinsam ein WIR

Bringen Sie sich weiter für Ihren Stadtteil ein.



Quelle Luftbild: google maps



# # Gemeinsam ein WIR

**Wir wünschen einen schönen Abend  
und vor allem eine gute Sommerzeit!**



Quelle Luftbild: google maps